

# Owner's Guide Manual del usuario

---

NV22L

---

NV22LA

---

NV22LE

---

NV22LCO

---



**Shark**<sup>®</sup>  
[www.sharkclean.com](http://www.sharkclean.com)

## **TECHNICAL SPECIFICATIONS**

Voltage: 120V.

Watts: 1200W

Amps: 10A

Hertz: 60Hz



**TOLL FREE:** 1-800-798-7398

# Contents

Thank you for  
purchasing  
the Shark®  
Navigator  
Upright Vacuum.

<b>Important Safety Instructions</b>	2
<b>Getting Started</b>	4
<b>Using the Vacuum</b>	6
<b>Cleaning with the Vacuum Accessories</b>	7
<b>Emptying the Dust Cup Assembly</b>	8
<b>Proper Care of Your Vacuum</b>	9
<b>Troubleshooting</b>	10
<b>Checking for Blockages</b>	11
<b>Maintenance</b>	12
<b>Warranty and Registration</b>	13

# IMPORTANT SAFETY INSTRUCTIONS

## SAVE THESE INSTRUCTIONS

### For Household Use Only

**WHEN USING YOUR SHARK® NAVIGATOR UPRIGHT VACUUM, BASIC SAFETY PRECAUTIONS SHOULD ALWAYS BE FOLLOWED, INCLUDING THE FOLLOWING:**

**READ ALL INSTRUCTIONS BEFORE USING YOUR SHARK® NAVIGATOR UPRIGHT VACUUM.**

#### **POLARIZED PLUG:**

This appliance has a polarized plug (one blade is wider than the other). As a safety feature, this plug will fit into a polarized outlet only one way.

**Do not force into the outlet or try to modify the plug to fit.**

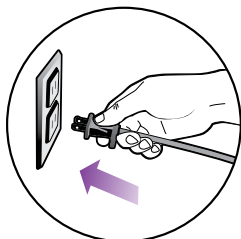

#### **⚠ WARNING:**

**TO REDUCE THE RISK OF ELECTRIC SHOCK OR INJURY DO NOT USE OUTDOORS OR ON WET SURFACES.**

#### **GENERAL ELECTRICAL SAFETY:**

1. Unplug from electrical outlet when not in use and before servicing.
2. **DO NOT** use vacuum with a damaged cord or plug.
3. **DO NOT** pull or carry vacuum by the cord.
4. **DO NOT** unplug by pulling on cord; to unplug, grasp the plug, not the cord.
5. **DO NOT** handle plug or vacuum cleaner with wet hands.
6. **DO NOT** run the vacuum over the power cord.
7. **DO NOT** close a door on the cord.
8. **DO NOT** pull cord around sharp corners.
9. **DO NOT** leave appliance when plugged in.
10. Keep power cord away from heated surfaces.
11. Turn off all controls before plugging or unplugging vacuum cleaner.

#### **HOSE ATTACHMENTS:**

12. **DO NOT** use if air flow is restricted; if the air paths, the hose or the extension tube become blocked, turn the vacuum cleaner off. Remove all obstructions before you turn on the unit again.
13. Keep the end of the hose, wands and other openings away from face and body.
14. Keep rotating brush and suction openings away from hair, face, fingers, uncovered feet or loose clothing.
15. Only use manufacturer's recommended attachments.

**GENERAL USE:**

16. Use only as described in this manual.
17. **DO NOT** put any objects into openings.
18. Keep your work area well lit.
19. Keep the vacuum moving over the carpet surface at all times to avoid damaging the carpet fibers.
20. **DO NOT** place vacuum on unstable surfaces such as chairs or tables.
21. **DO NOT** allow young children to operate the vacuum or use as a toy.
22. **DO NOT** use vacuum cleaner if it has been dropped, damaged, left outdoors or submerged in water. Return to EURO-PRO Operating LLC for examination, repair or adjustment.

**CYCLONIC CHAMBER/DUST CUP/FILTERS:**

23. Before turning on the vacuum:
  - Make sure that dust cup, cyclonic chamber and all filters are in place after routine maintenance.
  - Make sure that all components and filters are thoroughly dry after routine cleaning.
  - Only use filters and accessories provided by EURO-PRO Operating LLC [Failure to do so will void the warranty].

**GENERAL CLEANING:**

24. **DO NOT** run the vacuum over large-sized objects.
25. **DO NOT** pick up hard or sharp objects such as glass, nails, screws or coins that could damage the vacuum cleaner.
26. **DO NOT** pick up smoking or burning objects such as hot coals, cigarette butts or matches.
27. **DO NOT** pick up flammable or combustible materials such as lighter fluid, gasoline, kerosene or use in areas where they may be present.
28. **DO NOT** pick up toxic solutions such as chlorine bleach, ammonia or drain cleaner.
29. **DO NOT** use in an enclosed space where vapors are present from paint, paint thinner, moth-proofing substances, flammable dust or other explosive or toxic materials.
30. **DO NOT** vacuum up any liquids.
31. **DO NOT** immerse vacuum cleaner in water or other liquids.
32. **DO NOT** use outdoors or on wet surfaces; use only on dry surfaces.
33. Use extra care when cleaning on stairs.

# Getting Started

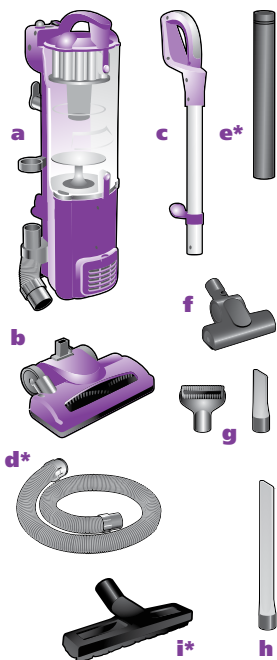

Along with your upright unit, you will find the following components:

- a** Vacuum Body
- b** Floor Power Nozzle
- c** Handle Assembly
- d\*** Super Stretch Hose
- e** Cleaning Wand
- f** Pet Hair Power Brush
- g** Cleaning Attachments
- h** 24" Crevice Tool
- i** Hard Surface Brush

**\* Note:** Models NV22LCO and NV22LA come with an extra Cleaning Wand, extra Super Stretch Hose and the Hard Surface Brush. Model NV22LE comes with an extra Cleaning Wand and extra Super Stretch Hose. Optional tools are available for sale for any NV22L model: 1-800-798-7398.

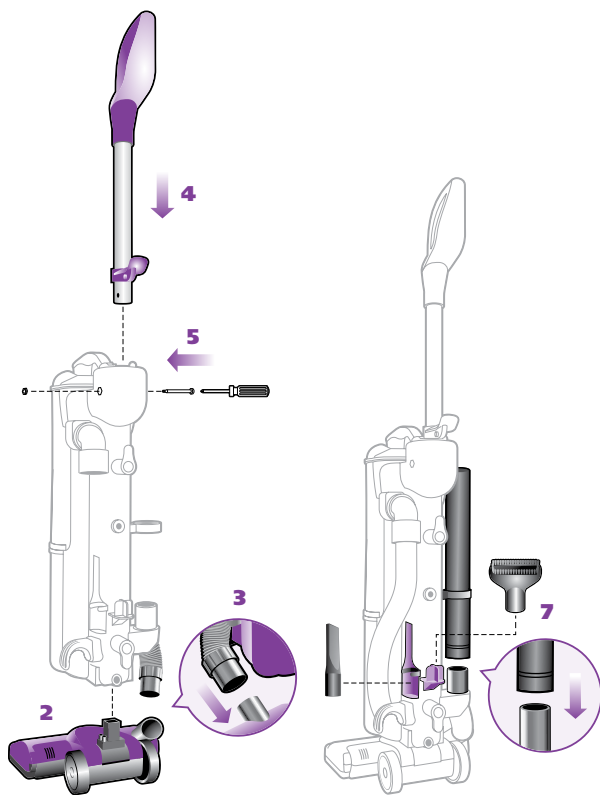

## Your Shark® Navigator Upright is easy to assemble:

- 1** Lay your vacuum body on a level surface.
- 2** Slide the electrical connection from the power nozzle into the main body to click into place.
- 3** Connect the hose from the main body to the power nozzle; push with a slight turning motion to create a snug fit.
- 4** Slide the handle assembly into the upright unit aligning the hose hook on the handle assembly with the power cord hooks on the back of the unit.
- 5** Secure the handle assembly in place with included nut/bolt (shipped attached to handle assembly).
- 6** Place the vacuum in the upright position.
- 7** Store the Crevice Tool, Dusting Brush and Cleaning Wand on the unit.

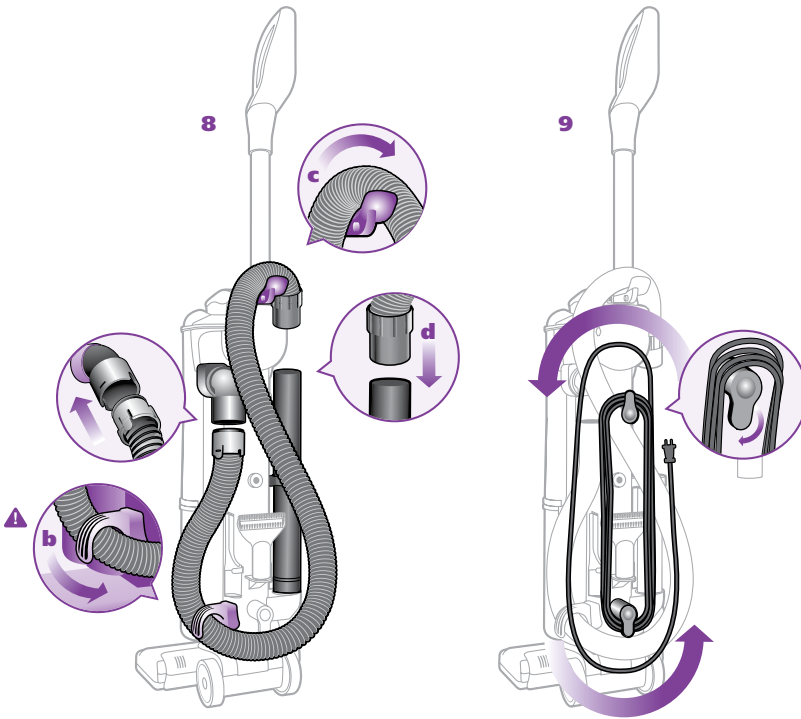

## 8 Attach the Super Stretch Hose:

- a) Snap hose into swivel connector
- b) Route under anti-tip hook
- c) Route over upper hose holder
- d) Press securely onto cleaning wand

### ! IMPORTANT:

To prevent vacuum from tipping, secure hose under the anti-tip hose hook.



## 9 When storing your vacuum, wind cord around the two cord holders and secure with cord clip:

- Quick Cord release at the top of the unit – place in the upright position.
- Second holder near the base – turn until it is pointing down.

To release the cord, turn the Quick Cord Release to the left or right.

### ! IMPORTANT:

For suction to reach the Floor Power Nozzle, the Cleaning Wand and Super Stretch Hose must be attached securely on the vacuum body.

## 10 To carry the vacuum:

With the unit in the standing position, lift by the Dust Cup Assembly Handle (carry handle).

- ! **CAUTION:** When lifting or carrying, **DO NOT** press Dust Cup Assembly release button.

# Using the Vacuum

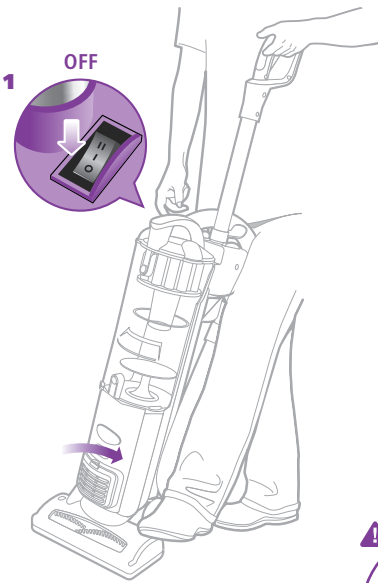

## Bare Floors / Tools



## Carpets



Indicator Light

Your Shark® Navigator Upright Vacuum is a versatile tool that can be used to clean bare floor surfaces or carpets – with the click of a switch.

Stand the vacuum into the upright position.

Plug in the vacuum.

- 1 Start with the Power Switch in the "O Off" position.
- 2 Place your foot on the Floor Power Nozzle and pull handle towards you.
- 3 Set the Power Switch to desired cleaning setting.

## 4 When cleaning bare floors:

Select the "I On" position for suction only cleaning to avoid scattering dirt while cleaning.

## When cleaning carpets:

Ensure you have pulled the handle towards you and select the "II Brush Roll On" position to agitate the carpet fibers for deeper cleaning performance.

## ! IMPORTANT:

To protect your carpets, the Brush Roll will only turn on when you have pulled the handle back towards you and released the Floor Power Nozzle.

## ! IMPORTANT:

Your Brush Roll Indicator Light will illuminate solid green when brush roll is on, or solid red if there is a blockage. This feature is designed to protect your Lifetime Belt that powers your Brush Roll. **See Checking for Blockages on page 11.**

**! NOTE:** The height of your power nozzle has been optimized for easy pushing and superior cleaning on all floor types, so there is no need to make any height adjustments as you transition to different floor & carpet types.



# Cleaning with the Vacuum Accessories

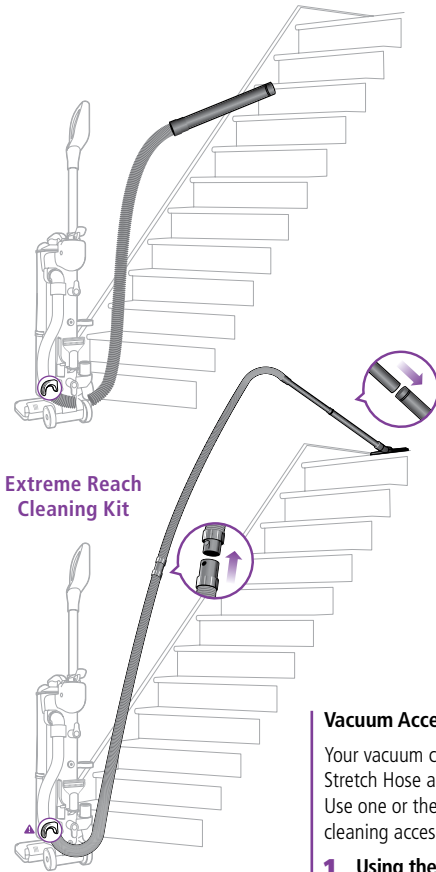

**Extreme Reach Cleaning Kit**

Before cleaning with your accessories:

Stand vacuum into upright position.

**Secure Super Stretch Hose in the anti-tip hose hook to prevent tipping.**



Select the "I On" position for suction only cleaning.

**⚠ DO NOT** pull vacuum cleaner around by the hose.

**⚠ DO NOT** overextend the hose.

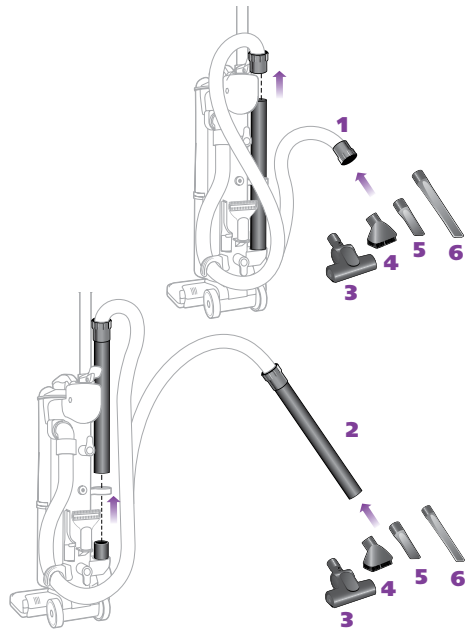

## Vacuum Accessories

Your vacuum comes with a Super Stretch Hose and Cleaning Wand. Use one or the other to attach your cleaning accessories.

### 1 Using the Super Stretch Hose:

Stand the vacuum into upright position.

Remove the hose from the Cleaning Wand.

Push the selected tool into the hose connector.

### 2 Using the Cleaning Wand:

Stand the vacuum into upright position.

Remove the Cleaning Wand (with hose attached) from the unit.

Push the selected tool into the end of the Cleaning Wand.

### 3 Pet Hair Power Brush

### 4 Dusting Brush

### 5 Crevice Tool

### 6 24" Crevice Tool

## Extreme Reach Cleaning Kit

Models NV22LCO and NV22LA come with an extra Cleaning Wand, extra Super Stretch Hose and the Hard Surface Brush.

Model NV22LE comes with an extra Cleaning Wand and extra Super Stretch Hose.

**Increases your cleaning reach to over 27 feet!**

To order additional parts and accessories, go to [www.sharkclean.com](http://www.sharkclean.com) or call 1-800-798-7398.

# Emptying the Dust Cup Assembly

For best results empty the Dust Cup Assembly after each use; empty several times during prolonged usage.

Or empty the Dust Cup Assembly when it reaches the **MAX** fill line; **NEVER OVER-FILL THE DUST CUP.**

Stand vacuum into upright position.  
Turn vacuum off.

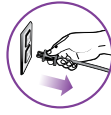

**CAUTION:**  
Unplug the vacuum;  
failure to do so might  
result in electric  
shock.

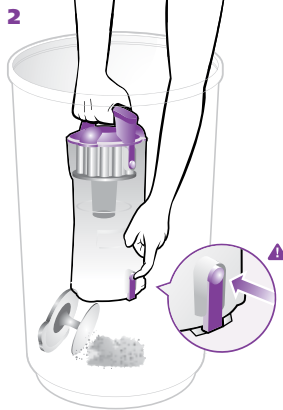
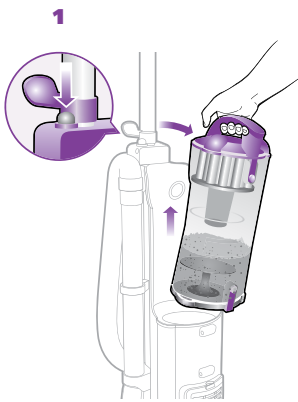

## To empty the Dust Cup Assembly:

- 1** Grip carry handle and press the Dust Cup release button to remove Dust Cup Assembly
- 2 Option A:** for Quick Empty: Insert Dust Cup Assembly deep inside trash receptacle to contain dust and debris.  
Press the Dust Cup Door release button; tap container gently to dislodge and release dust and debris.  
Snap door in place.

**! Important:** If the Dust Cup Door does not swing open after pressing the release button, push the door open using the bottom door tabs.

- 3 Option B:** For Allergy Sufferers: Wrap a trash bag around the Dust Cup Assembly leaving space at the bottom for the door to swing open.  
Locate the Dust Cup Door release button within the trash bag and press to release as you shake the dust cup to empty dust and debris.  
Snap the bottom door in place.

**! Note:** Option B can also be performed outside of the home to further minimize releasing dust back into the air. Carry just the Dust Cup Assembly and trash bag outside.

**! Note:** Some dust and debris may remain in the top of your dust cup assembly on or near the metal screen. It is not necessary to completely remove this material before continuing to vacuum; Shark® advanced cyclonic action will sweep the metal screen clean once you begin to refill your dust cup.

# Proper Care of Your Shark® Upright Vacuum

Date Purchased: \_\_\_\_\_

For proper care, consult the table to the right for the maintenance schedule of your Cyclonic Chamber and Filters.

Lock vacuum into upright position.

Turn vacuum off.

Remove Dust Cup Assembly.

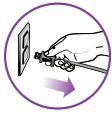

**CAUTION:**  
Unplug the vacuum;  
failure to do so might  
result in electric  
shock.

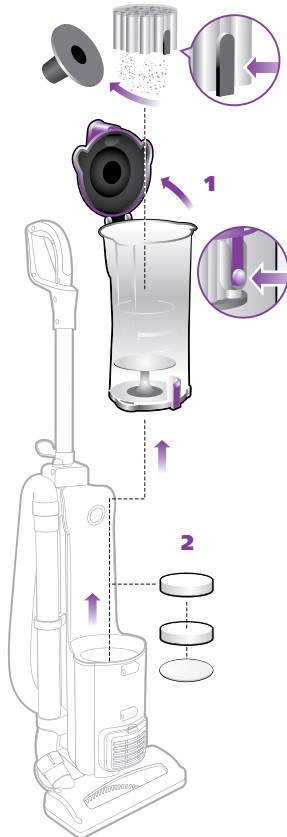

Component	Maintenance Schedule
1 Cyclonic Chamber	Empty every 3 months, under normal use
2 Foam Filters (2) Felt Filter	Wash every 3 months, under normal use Wash every 12 months, under normal use

## 1 Cleaning the Cyclonic Chamber:

### Option A: Quick Empty

Press the Cyclonic Chamber release button at the top of the Dust Cup Assembly and lift open the Dust Cup lid.

Remove the Cyclonic Chamber from the Dust Cup Assembly.

Insert the Cyclonic Chamber deep inside trash receptacle to contain dust. Press the Cyclonic Chamber Release Button to open and remove the bottom door.

Tap clean the open Cyclonic Chamber to release dust and then attach and close bottom door.

**! Important:** Be careful not to damage the metal screen on the bottom of the Cyclonic Chamber when emptying. Tearing or changing the shape of this screen may disrupt the advanced cyclonic action and decrease the performance of your Dust Cup – requiring more frequent emptying of the Cyclonic Chamber.

Return Cyclonic Chamber to Dust Cup Assembly and close Dust Cup lid.

**! DO NOT** operate your vacuum without the Cyclonic Chamber in place. Doing so would require more frequent washing of the foam filters, and could decrease the life of your vacuum.

### Option B: Allergy Sufferers

Carry the Dust Cup Assembly and a trash bag outside of your home.

Follow the instructions above for Option A, but instead of inserting Cyclonic Chamber into a trash receptacle wrap the trash bag around the Cyclonic Chamber.

## 2 Washing the Foam and Felt Filters:

Remove the Foam and the Felt Filters from the Filter Holder.

Rinse in lukewarm water until the water runs clear.

Squeeze filters and let air dry for 24 hours before replacing; do not use hair dryer or other heating methods to dry. Insert the included replacement filters while others are drying.

**! DO NOT** operate the vacuum without ALL the filters in place.

**! DO NOT** operate the vacuum with WET filters.

**Note:** Your 2 white foams and other filters will discolor over time; this is normal and will not affect the performance of the filters.

**Note:** It is NOT recommended to rinse the woven exhaust filter located on the front of the unit. This filter will continue to last the lifetime of your vacuum.

To order additional parts and accessories, go to [www.sharkclean.com](http://www.sharkclean.com) or call 1-800-798-7398.

# Troubleshooting

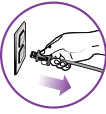

**WARNING:**

to reduce the risk of electric shock, the power cord must be disconnected before performing maintenance/troubleshooting checks.

Problem	Suggested Action
Vacuum will not run.	<p>Check to see if plugged in properly.</p> <p>Check circuit breaker/fuse.</p> <p>Check On/Off switch.</p> <p>If vacuum still does not run, see <b>Resetting the Motor Thermostat</b> on page 12.</p>
Vacuum is not picking up dirt.	<p>Check the Dust Cup.</p> <p>Check the Foam Filters.</p> <p>If the Dust Cup and Filter don't require cleaning, check for blockages, see <b>Checking for Blockages</b> on the next page.</p>
Vacuum pushes scatter rugs (lightweight, movable rugs) on <b>Power Switch position "II – Brush Roll on."</b>	<p>Move Power Switch setting to position "<b>I – suction only</b>" to disengage the Brush Roll.</p>
Brush roll does not turn on.	<p>Pull handle toward you and release the Floor Power Nozzle to disengage the auto-off feature.</p> <p>Select Power Switch position "<b>II – Brush Roll on.</b>"</p> <p>If red light is illuminated on the Floor Power Nozzle, see <b>Checking for Blockages</b> on next page.</p>
Vacuum turns off on its own.	<p>Motor Thermostat needs to be reset; see <b>Resetting the Motor Thermostat</b> on page 12.</p>
Airflow is restricted.	<p>Check for blockages; see <b>Checking for Blockages</b> on next page.</p> <p>Check attachments for suction strength; clear blockages, as required.</p> <p>Clean the Dust Cup, Cyclonic Chamber and the Foam Filters.</p>



# Checking for Blockages

Blockages may cause your vacuum to overheat and shut down. If so, clear the blockages, then follow the instructions for **Resetting the Motor Thermostat** on page 12.

**WARNING:** Never insert sharp objects into any opening to clear an obstruction.

**IMPORTANT:** Damages caused while clearing or attempting to clear blockages are not covered under your product's limited warranty.

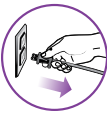

Unplug the vacuum before checking for blockages.

Reassemble all parts securely before operating vacuum.

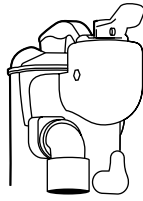
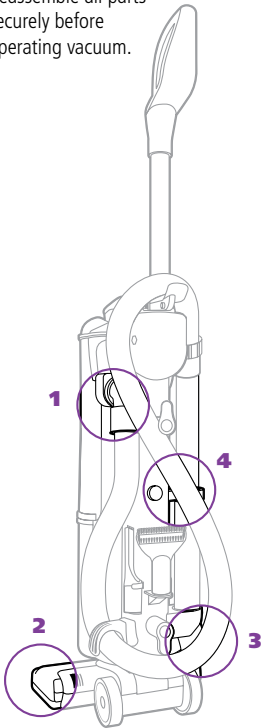

1

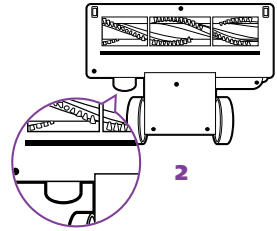
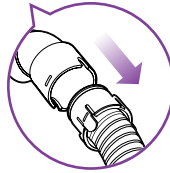

2

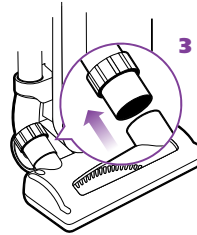

3

## 1 Dust Cup Air Duct:

Stand vacuum into upright position.

Remove Dust Cup Assembly and empty Dust Cup if necessary.

Disconnect the Super Stretch Hose.

Check Air Duct behind Dust Cup for clogs; clear before replacing Dust Cup Assembly.

## 2 Intake Opening behind the Brush Roll:

Lay the vacuum flat to expose Brush Roll.

Check opening behind the Brush Roll for clogs.

Clear the opening.

Clear the Brush Roll; use scissors to carefully cut away threads, hair or other debris that might be trapped in the bristles.

## 3 Floor Power Nozzle Hose Connector:

Lay vacuum flat.

Remove Nozzle Hose and check for clogs.

Push the Hose Connector back onto the Floor Power Nozzle.

## 4 Hose:

Stand vacuum upright.

Remove hose from both the unit and Cleaning Wand ends.

Inspect both ends and the length of the hose for clogs.

Return the hose to the unit

# Maintenance

## Resetting the Motor Thermostat

Your Shark® Upright Vacuum is equipped with a protective Motor Thermostat. If the motor should overheat, the thermostat shuts off the power.

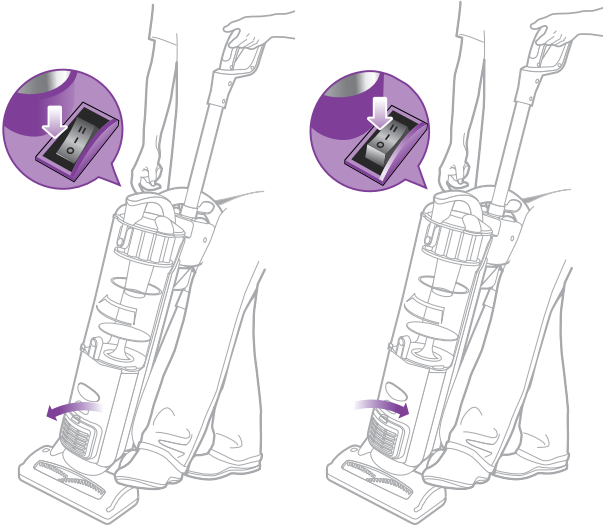

### To reset the Motor Thermostat:

Move the Power Button to the "O – Off" position.

Unplug the vacuum.

Check for clogged hose or filter; unclog hose and replace filter.

Refer to **Checking for Blockages** on page 11.

Wait 45 minutes for vacuum to cool; then plug in the vacuum.

Turn the Power Switch to the "I – On" position to start the vacuum.

Note: if vacuum still does not start, contact Customer Service at: 1-800-798-7398.

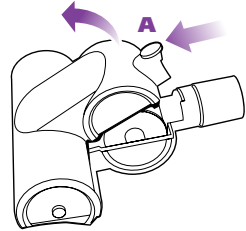

### 1 Cleaning the Pet Hair Power Brush -

Slide locking latch (A) forward.

Gently tilt brush housing upward to open.

**!** **IMPORTANT: DO NOT** force; it will not open all the way.

Remove debris from turbine wheel and air passage.

## Ordering Replacement Parts

To order additional parts and accessories, go to

[www.sharkclean.com](http://www.sharkclean.com)

or call 1-800-798-7398.

PART	PART NO.
Super Stretch Hose	1114-FC
Dusting Brush & Crevice Tool	1115-FC
Foam & Felt Filters	XF22
Turbo brush	1117-FC
Cleaning Wand	1116-FC
24" Crevice Tool	1124-FC

## Euro-Pro Seven-Year (7) Limited Warranty

EURO-PRO Operating LLC warrants this product to be free from defects in material and workmanship for a period of seven (7) years from the date of the original purchase, when utilized for normal household use, subject to the following conditions, exclusions and exceptions.

If your appliance fails to operate properly while in use under normal household conditions within the warranty period, return the complete appliance and accessories, freight prepaid to:

- **U.S.: EURO-PRO Operating LLC**  
For customer service support call 1-800-798-7398  
or visit [www.sharkclean.com](http://www.sharkclean.com)
- **Canada: EURO-PRO Operating LLC**  
4400 Bois Franc, St. Laurent, Québec H4S 1A7

If the appliance is found to be defective in material or workmanship, **EURO-PRO Operating LLC** will repair or replace it free of charge. Proof of purchase date and \$16.99 to cover the cost of return shipping and handling must be included.\*

Non-durable parts including, without limitation, filters, brushes and electrical parts which normally require replacement are specifically excluded from warranty.

The liability of **EURO-PRO Operating LLC** is limited solely to the cost of the repair or replacement of the unit at our option. This warranty does not cover normal wear of parts and does not apply to any unit that has been tampered with or used for commercial purposes. This limited warranty does not cover damage caused by misuse, abuse, negligent handling or damage due to faulty packaging or mishandling in transit. This warranty does not cover damage or defects caused by or resulting from damages from shipping or repairs, service or alterations to the product or any of its parts, which have been performed by a repair person not authorized by **EURO-PRO Operating LLC**.

This warranty is extended to the original purchaser of the unit and excludes all other legal and/or conventional warranties. The responsibility of **EURO-PRO Operating LLC** if any, is limited to the specific obligations expressly assumed by it under the terms of the limited warranty. In no event is **EURO-PRO Operating LLC** liable for incidental or consequential damages of any nature whatsoever. Some states do not permit the exclusion or limitation of incidental or consequential damages, so the above may not apply to you.

This warranty gives you specific legal rights, and you may also have other rights which vary from state to state or province to province.

**\*IMPORTANT: Carefully pack item to avoid damage in shipping. Be sure to include proof of purchase date and to attach tag to item before packing with your name, complete address and phone number with a note giving purchase information, model number and what you believe is the problem with item. We recommend you insure the package (as damage in shipping is not covered by your warranty). Mark the outside of your package "ATTENTION CUSTOMER SERVICE". We are constantly striving to improve our products, therefore the specifications contained herein are subject to change without notice.**

## Product Registration

Please visit [www.sharkclean.com](http://www.sharkclean.com) or call **1-800-798-7398** to register your new Shark® product within ten (10) days of purchase. You will be asked to provide the store name, date of purchase and model number along with your name and address.

The registration will enable us to contact you in the unlikely event of a product safety notification. By registering you acknowledge to have read and understood the instructions for use, and warnings set forth in the accompanying instructions.

# Shark®

**Homecare Cleaning Solutions  
to clean better, faster & easier**

## ***New 18v Hand Vac***

provides 30% more suction for more powerful cleaning. Offering 4 direct cleaning options; direct suction, motorized brush, dusting and crevice, the SV780 makes cleaning easier.



## ***Cordless VX63 StikVac***

2-in-1 Cordless Hand Vac & Stick Vac designed for whole house use.

The powerful motorized brush & cyclonic suction dust cup effectively removes fine dust, hair and dirt.





**2 in 1  
Vac-then-Steam™**

is the complete bare-floor cleaning system.

As the name implies, simply use the unit to vacuum first and then steam mop to really sanitize your hard floor surfaces.



**Steam Pocket™  
Mop**

provides maximum cleaning time and power with its XL water tank. Doublesided microfiber cleaning pockets clean and sanitize on both sides.

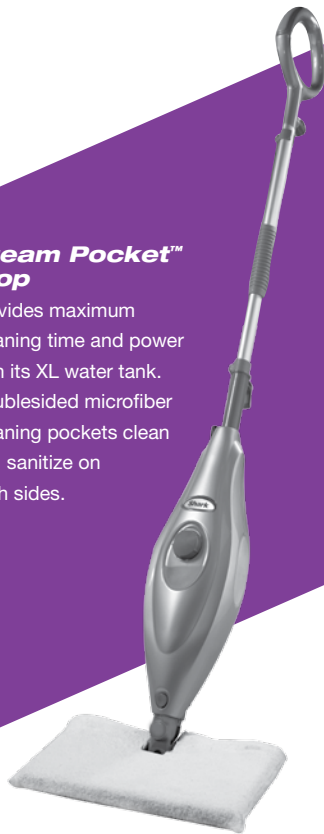

**Look for these and other  
innovative Shark® products at  
your favorite retailers or  
online at [www.sharkclean.com](http://www.sharkclean.com)**

## **ESPECIFICACIONES TECNICAS**

Voltage: 120V.

Vatio: 1200W

Amperio: 10A

Hercio: 60Hz



# Índice

Gracias por  
comprar la  
aspiradora  
vertical Shark®  
Navigator.

<b>Instrucciones importantes de seguridad</b>	18
<b>Para empezar</b>	20
<b>Uso de la aspiradora</b>	22
<b>Limpieza con los accesorios de la aspiradora</b>	23
<b>Vacío del recipiente para polvo</b>	24
<b>Cuidado adecuado para su aspiradora</b>	25
<b>Solución de problemas</b>	26
<b>Revisión de obstrucciones</b>	27
<b>Mantenimiento</b>	28
<b>Garantía e inscripción</b>	29

# INSTRUCCIONES IMPORTANTES DE SEGURIDAD

## GUARDE ESTAS INSTRUCCIONES

Para uso doméstico solamente

**CUANDO USE UN ELECTRODOMÉSTICO, SIEMPRE DEBE TOMAR PRECAUCIONES BÁSICAS, INCLUYENDO LAS SIGUIENTES:**

**LEA LAS INSTRUCCIONES ANTES DE UTILIZAR LA ASPIRADORA VERTICAL SHARK® NAVIGATOR.**

### **ENCHUFE POLARIZADO:**

El cable eléctrico viene con enchufe polarizado de dos clavijas [una clavija es más grande que la otra]; el enchufe entrará al tomacorriente de una sola forma. **NO INTENTE forzar el enchufe en el tomacorriente ni modificarlo para que entre.**

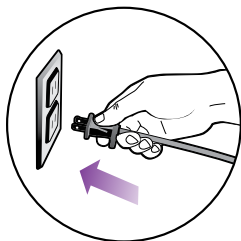

### **⚠ ADVERTENCIA:**

**PARA REDUCIR EL RIESGO DE ELECTROCUCIÓN O LESIONES. NO PARA USO AL AIRE LIBRE NI EN SUPERFICIES MOJADAS.**

### **SEGURIDAD ELÉCTRICA GENERAL:**

1. Desenchufe el aparato del tomacorriente cuando no esté en uso o antes de hacerle mantenimiento.
2. **NO** use la aspiradora con un cable eléctrico o enchufe dañado.
3. **NO** estire ni levante la aspiradora con el cable eléctrico.
4. **NO** desenchufe la aspiradora al estirar el cable; para desconectarla, estire el enchufe y no el cable eléctrico.
5. **NO** toque el enchufe ni la aspiradora con manos mojadas.
6. **NO** pase la aspiradora sobre el cable eléctrico.
7. **NO** deje el cable eléctrico atorado en una puerta.
8. **NO** pase el cable eléctrico por esquinas filosas.
9. **NO** deje la aspiradora desatendida mientras está conectada.
10. Mantenga el cable eléctrico alejado de superficies calientes.
11. Apague todos los botones de control antes de enchufar o desenchufar la aspiradora.

### **ACCESORIOS DE LA MANGUERA:**

12. **NO** la use si el flujo del aire está restringido; si hay obstrucciones en las vías del aire, la manguera o el tubo de extensión, apague la aspiradora. Quite lo que está causando la obstrucción antes de prender el aparato de nuevo.
13. Mantenga el extremo de la manguera, varillas u otras aberturas alejadas de la cara y cuerpo.
14. Mantenga el cepillo giratorio y aberturas de succión alejados del cabello, dedos, pies descalzos o ropa suelta.
15. Use solamente los accesorios recomendados por el fabricante.



**USO GENERAL:**

16. Use solamente de la forma indicada en este manual.
17. **NO** meta ningún objeto en las aberturas.
18. Mantegna su área de trabajo bien iluminada.
19. Mantegna la aspiradora en movimiento sobre la alfombra en todo momento para evitar dañar las fibras de la alfombra.
20. **NO** deje la aspiradora en superficies no estables tales como las sillas o mesas.
21. **NO** permita que los niños pequeños operen la aspiradora ni que la usen como un juguete.
22. **NO** use la aspiradora si se ha caído, ha sido dañada, se quedó afuera o fue sumergida en agua. Devuélvala a EURO-PRO Operating LLC para que sea revisada, reparada o ajustada.

**COMPARTIMIENTO CICLÓNICO /  
RECIPIENTE PARA POLVO / FILTROS:**

23. Antes de prender la aspiradora:
  - Asegúrese de que el recipiente para polvo, el compartimiento ciclónico y todos los filtros estén en su lugar después del mantenimiento rutinario.
  - Asegúrese de que todos los componentes y filtros estén totalmente secos después de una limpieza rutinaria.
  - Solamente use filtros y accesorios proveídos por EURO-PRO Operating LLC [De lo contrario, quedará nula la garantía].

**LIMPIEZA GENERAL:**

24. **NO** pase la aspiradora sobre objetos grandes.
25. **NO** recoja objetos duros o filosos tales como el vidrio, clavos, tornillos o monedas que pueden causar daño a la aspiradora.
26. **NO** recoja objetos humeados o encendidos tales como el carbón caliente, cigarrillos o cerillos.
27. **NO** aspire materiales inflamables o combustibles tales como el líquido de encendedores, gasolina o queroseno, ni la use en áreas donde puedan estar presentes.
28. **NO** aspire líquidos tóxicos como el cloro, amoníaco o limpiador del desagüe.
29. **NO** use la aspiradora en espacios cerrados en donde están presentes vapores de pintura, disolvente para pinturas, sustancias contra polillas, polvo inflamable o cualquier otro material explosivo o tóxico.
30. **NO** aspire ningún tipo de líquido.
31. **NO** sumerge la aspiradora en el agua ni en otro tipo de líquido.
32. **NO** use la aspiradora al aire libre ni en superficies mojadas; use solamente en superficies secas.
33. Tenga cuidado especial al limpiar los escalones.

## Para empezar

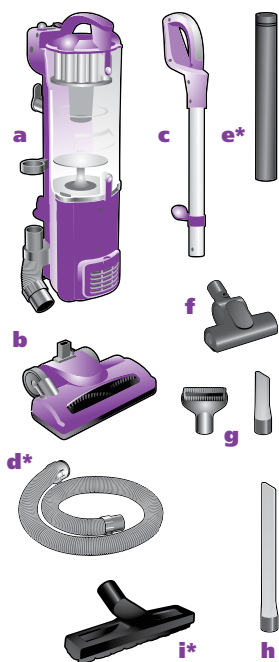

Junto con su aparato vertical, encontrará los siguientes componentes:

- a** Unidad principal
- b** Boquilla motorizada para pisos
- c** Accesorio del mango
- d** Manguera de extra extensión
- e** Varilla de limpieza
- f** Cepillo motorizado para el pelo de mascotas
- g** Accesorios de limpieza
- h** Accesorio para rendijas de 2"
- i** Accesorio para pisos

**\*Nota:** Los modelos NV22LCO y NV22LA vienen con una varilla de limpieza extra, una manguera de extra extensión y con un cepillo para superficie duras. El Modelo NV22LE viene solo con una varilla de limpieza extra y una manguera de extra extensión. Los accesorios opcionales están a la venta para uso con cualquier modelo NV22L: 1-800-798-7395

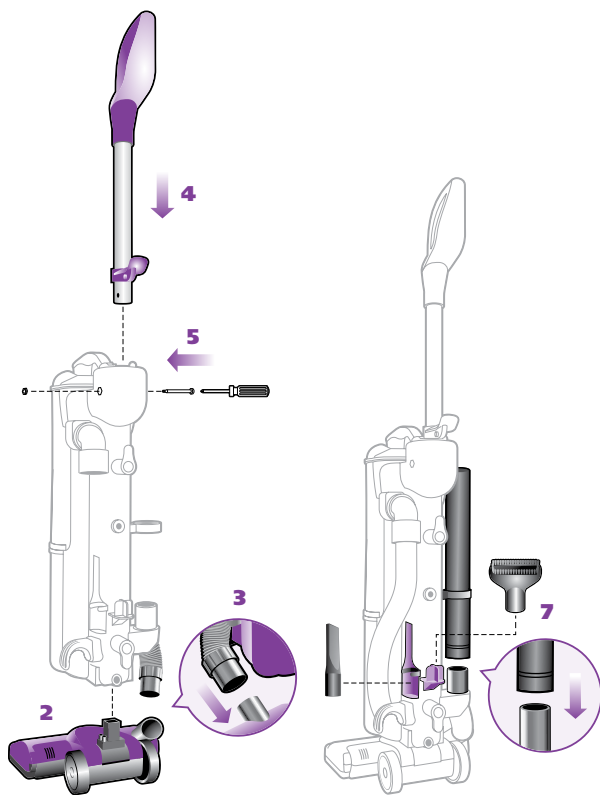

### Su aspiradora vertical Shark® Navigator es fácil de ensamblar:

- 1** Posicione la unidad vertical en una superficie nivelada.
- 2** Deslice la conexión eléctrica de la boquilla motorizada en la unidad principal hasta que entre firmemente en su lugar.
- 3** Conecte la manguera de la unidad principal a la boquilla motorizada; gírela un poco al insertarla para que quede ajustada firmemente.

- 4** Deslice el accesorio del mango en la unidad vertical al alinear el sujetador de la manguera que se encuentra en el accesorio del mango con los sujetadores del cable eléctrico ubicados atrás de la unidad.
- 5** Sujete el accesorio del mango firmemente en su lugar con la tuerca/tornillo incluidos (enviados ya sujetos al accesorio del mango).
- 6** Ajuste la aspiradora en posición vertical.
- 7** Almacene el accesorio para rendijas, el cepillo para polvo y la varilla de limpieza en la unidad.





**8** Sujete cada extremo de la manguera de extra extensión:

- a)** Inserte la manguera en el conector giratorio
- b)** Gírela bajo el gancho antideslizante
- c)** Gírela por el sujetador para mangueras en la parte superior de la aspiradora
- d)** Sujétela firmemente en la varilla de limpieza

**⚠ IMPORTANTE:**

Para evitar volcar la aspiradora, sujete la manguera debajo del gancho antideslizante.



**9** Al almacenar su aspiradora, enrede el cable en los dos sujetadores firmemente y asegúrelos con la abrazadera:

- Botón de liberación rápida ubicado en la parte superior de la unidad- ajústelo en posición vertical.
- Segundo sujetador cerca de la base- gírela hasta que apunte hacia abajo.

Para soltar el cordón, gire uno o ambos botones de liberación rápida a la izquierda o derecha.

**⚠ IMPORTANTE:**

Para que la succión alcance la boquilla motorizada para pisos, la varilla de limpieza y la manguera de extra extensión deben estar sujetadas firmemente a la aspiradora.

**10 Para cargar la aspiradora:**

Con la unidad en posición vertical, levántela por medio del mango del recipiente para polvo (mango de agarradera).

**⚠ PRECAUCIÓN:**

Al levantar o cargar la aspiradora, **NO** presione el botón para liberar el recipiente para polvo.

# Uso de la aspiradora

## 1 Apagar

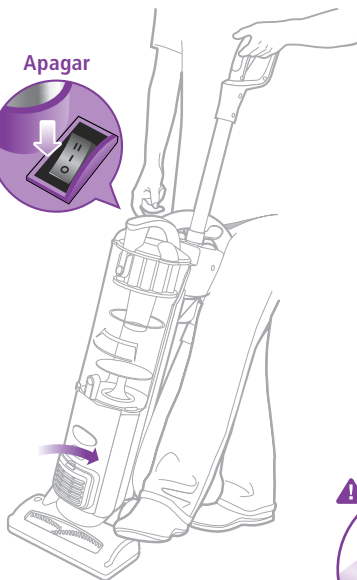

## 4

### Sin alfombra



### Con alfombra

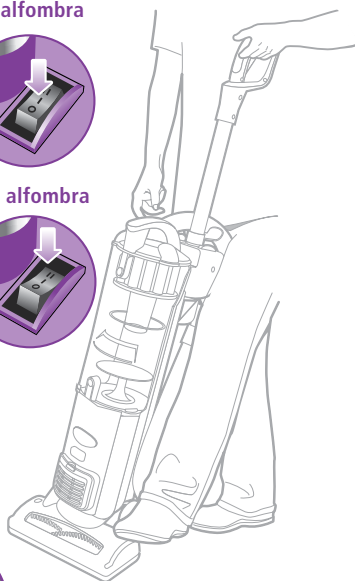

### La luz indicadora

Su aspiradora vertical Shark® es una herramienta versátil que puede ser utilizada para limpiar pisos con o sin alfombras- con el clic de un botón.

Ajuste la aspiradora en posición vertical.

Conecte la aspiradora.

- 1 Empiece con el interruptor en la posición "O Off" (apagar).
- 2 Coloque su pie sobre la boquilla motorizada para pisos y estire el mango hacia usted.
- 3 Ajuste el interruptor a la configuración de limpieza deseada.

## 4 Para limpiar pisos sin alfombras:

Seleccione la posición "I On" (encender) para limpieza de succión solamente para evitar desparramar la tierra mientras limpia.

## Para limpiar pisos con alfombras:

Asegúrese de que el mango esté apuntando hacia usted y seleccione la posición "II Brush Roll On" (encender cepillo giratorio) para agitar las fibras de la alfombra para una limpieza más profunda.

### ⚠ IMPORTANTE:

Para proteger las alfombras, el cepillo giratorio solamente se encenderá después de que estire el mango hacia usted y haya soltado la boquilla motorizada para pisos

### ⚠ IMPORTANTE:

La luz indicadora del cepillo giratorio se iluminará a un verde sólido cuando esté encendido el cepillo giratorio o destallará rojo si existe alguna obstrucción. Este diseño sirve para proteger la banda duradera que opera el cepillo giratorio. **Vea Revisión de obstrucciones en la página 27.**

### ⚠ ATENCIÓN:

La altura de su boquilla motorizada ha sido optimizada para un movimiento fácil y limpieza superior en todo tipo de piso, no hay necesidad de hacer ajustes a la altura cuando cambia a diferentes tipos de pisos o alfombras.





# Limpeza con los accesorios de la aspiradora

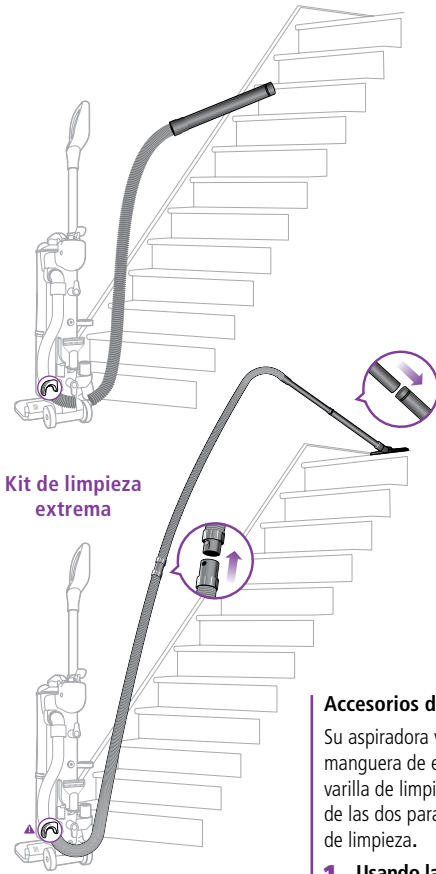

Kit de limpieza extrema

Antes de limpiar con los accesorios:

Ajuste la aspiradora en posición vertical.

Inserte la manguera de extra extensión en el sujetador antideslizante para evitar volcar la aspiradora.



Seleccione la posición "1 On" (encender) para limpieza de succión solamente.

**⚠️ NO** estire la aspiradora con la manguera.

**⚠️ NO** estire la manguera más allá de su alcance.

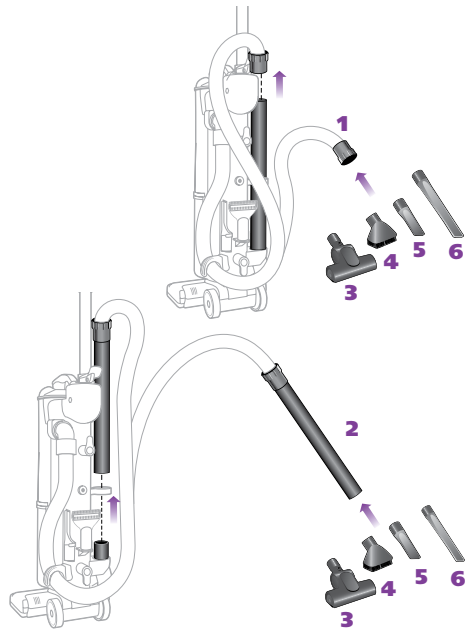

## Accesorios de la aspiradora

Su aspiradora viene con una manguera de extra extensión y una varilla de limpieza. Use cualquiera de las dos para sujetar los accesorios de limpieza.

### 1 Usando la manguera de extra extensión:

Ajuste la aspiradora en posición vertical.

Desprenda la manguera de la varilla de limpieza.

Inserte la herramienta seleccionada en el conector de la manguera.

### 2 Usando la varilla de limpieza:

Ajuste la aspiradora en posición vertical.

Desprenda la varilla de limpieza (con la manguera adjunta) de la unidad.

Inserte la herramienta seleccionada en el extremo de la varilla de limpieza.

### 3 Cepillo motorizado para el pelo de mascotas

### 4 Cepillo para polvo

### 5 Accesorio para rendijas

### 6 Accesorio para rendijas de 24" (61 cm)

## Kit de limpieza extrema

Los modelos NV22LCO y NV22LA vienen con una varilla de limpieza extra, una manguera de extra extensión y con un cepillo para superficie duras. El Modelo NV22LE viene solo con una varilla de limpieza extra y una manguera de extra extensión.

**¡Aumenta su alcance de limpieza en más de 27 pies!**

Para ordenar piezas o accesorios adicionales, visite [www.sharkclean.com](http://www.sharkclean.com) o llame al 1-800-798-7395.

## Vacío del recipiente para polvo

Para los mejores resultados vacíe el recipiente para polvo después de cada uso; vacíelo varias veces durante el uso prolongado.

O vacíe el recipiente para polvo después de que llegue a la línea **MAX**; **NUNCA SOBRELLENE EL RECIPIENTE PARA POLVO.**

Ajuste la aspiradora en posición vertical.

Apague la aspiradora.

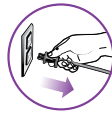
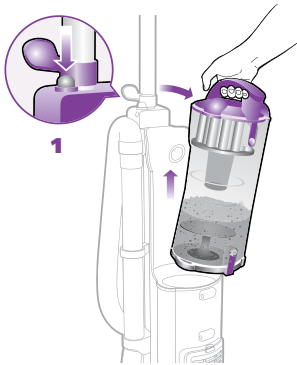

**PRECAUCIÓN:**  
Desconecte la aspiradora; de lo contrario podría provocar una electrocución.



**Para vaciar el recipiente para polvo:**

**1** Tome el mango y presione el botón para liberar el recipiente para polvo y luego quítelo.

**2 Opción A:** Para un vacío rápido: Inserte el recipiente para polvo dentro del bote de basura para contener el polvo y la basura.

Presione el botón para abrir el recipiente para polvo; déle algunos golpecitos para que salga todo el polvo y basura.

Vuelva a cerrar el compartimiento.

**⚠ Importante:** Si el recipiente para polvo no abre cuando presiona el botón para liberarlo, abra el recipiente al presionar las lengüetas al pie de la puerta.

**3 Opción B:** Para personas con alergias: Envuelva la bolsa de basura sobre el recipiente para polvo dejando suficiente espacio al pie de la abertura para que pueda abrir.

Busque el botón para liberar el recipiente para polvo dentro de la bolsa de basura y presiónelo para que salga el recipiente mientras lo agita para quitar todo el polvo y la basura.

Vuelva a cerrar el compartimiento.

**⚠ Atención:** La Opción B puede también llevarse a cabo al aire libre para minimizar aún más el escape de polvo en el aire. Solamente lleve al aire libre el recipiente para polvo y la bolsa de basura.

**⚠ Atención:** Puede que quede polvo o basura en la superficie de su recipiente para polvo en o sobre la pantalla de metal. No es necesario quitarlo completamente antes de seguir aspirando; la acción ciclónica avanzada de Shark® limpiará la pantalla de metal después de que empiece a rellenar el recipiente para polvo.

# Cuidado adecuado de su aspiradora

Fecha de la compra: / /

Para el mejor cuidado, consulte la tabla a la derecha donde viene el calendario de mantenimiento de su compartimiento ciclónico y filtros.

Ajuste la aspiradora en posición vertical.

Apague la aspiradora.

Quite el recipiente para polvo.



## PRECAUCIÓN:

Desenchufe la aspiradora; de lo contrario, podría provocar una electrocución.

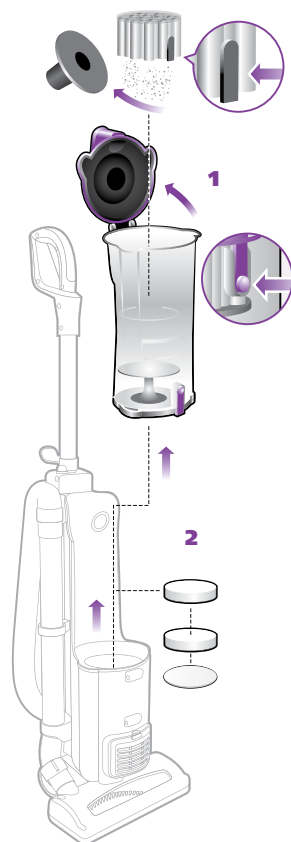

Componente	Calendario de mantenimiento
1 Compartimiento ciclónico	Vaciar cada 3 meses, con uso normal
2 Filtros de espuma (2)	Lavar cada 3 meses, con uso normal
Filtro de fieltro	Lavar cada 12 meses, con uso normal

## 1 Limpieza del compartimiento ciclónico :

### Opción A: Vacío rápido

Presione el botón de liberación del compartimiento del compartimiento ciclónico en la parte superior del recipiente para polvo para abrir la tapa.

Desprenda el compartimiento ciclónico del recipiente para polvo.

Inserte el compartimiento ciclónico profundamente dentro del bote de basura para contener el polvo. Presione el botón de liberación del compartimiento ciclónico para abrir la base.

Agite el compartimiento ciclónico suavemente y déle golpecitos al compartimiento ciclónico para que salga el polvo y luego cierre la base del compartimiento.

**⚠ Importante:** Tenga cuidado de no dañar la pantalla de metal en la base del compartimiento ciclónico al vaciarlo. El romper o cambiar la figura de esta pantalla podría interrumpir la acción ciclónica avanzada y disminuir el rendimiento del recipiente para polvo- requiriendo un vacío más frecuente del compartimiento ciclónico.

Vuelva a insertar el compartimiento ciclónico en el recipiente para polvo y cierre la tapa.

**⚠ NO** opere la aspiradora sin colocar el compartimiento ciclónico en su lugar. Hacer esto requerirá un lavado más frecuente de los filtros de espuma y podría disminuir la vida útil de su aspiradora.

### Opción B: Personas que sufren de alergias

Lleve el recipiente para polvo y la bolsa de basura fuera al aire libre.

Siga las instrucciones indicadas en Opción A, pero en vez de insertar el compartimiento ciclónico en el bote de basura, envuelva la bolsa de basura sobre el compartimiento ciclónico.

## 2 Lavado de los filtros de espuma y fieltro:

Quite los filtros de espuma y fieltro del sujetador del filtro.

Enjuáguelos con agua tibia hasta que el agua salga limpia.

Exprima los filtros y deje que se sequen al aire por 24 horas antes de reinsertarlos; no use una secadora del pelo ni ningún otro método para secarlos. Inserte los filtros de reemplazo mientras los otros se secan.

**⚠ NO** use la aspiradora sin colocar TODOS los filtros en su lugar.

**⚠ NO** use la aspiradora con filtros MOJADOS.

**Atención:** Los 2 filtros de espuma blanca y los otros filtros se descolorarán con el tiempo; esto es normal y no afectará el rendimiento de los filtros.

**Atención:** NO es recomendable enjuagar el filtro tejido de ventilación ubicado enfrente de la unidad. Estos filtros serán duraderos por la vida útil de la aspiradora.

Para ordenar piezas o accesorios adicionales, visite [www.sharkclean.com](http://www.sharkclean.com) o llame al 1-800-798-7395.

# Resolución de problemas

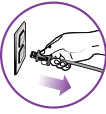

## ADVERTENCIA:

para reducir el riesgo de electrocución, debe desenchufar el cable eléctrico antes de hacer revisiones de mantenimiento de resolución de problemas.

Problem	Acción sugerida
La aspiradora no funciona.	<p>Verifique si está enchufada correctamente.</p> <p>Revise el circuito o fusible.</p> <p>Revise el interruptor de corriente.</p> <p>Si la aspiradora aún no funciona, vea <b>Reconfigurar el termostato del motor</b> en la página 28.</p>
La aspiradora no recoja la tierra.	<p>Revisar el recipiente para polvo.</p> <p>Revisar los filtros de espuma.</p> <p>Si el recipiente para polvo y el filtro no necesitan limpieza, revise por obstrucciones, vea Revisión de obstrucciones en la próxima página.</p>
La aspiradora empuja los tapetes (alfombras ligeras móviles) con el interruptor en posición <b>"II- Brush Rollo on"</b> (encender cepillo giratorio).	<p>Ajustar el interruptor a la posición <b>"I – suction only"</b> (succión solamente) para desprender el cepillo giratorio.</p>
El cepillo giratorio no se enciende.	<p>Estirar el mango hacia usted y soltar la boquilla motorizada para pisos con el fin de desprender el elemento de auto apagado.</p> <p>Seleccionar la posición <b>"II – Brush Roll on."</b> (encender cepillo giratorio) en el interruptor.</p> <p>Si la luz roja está destallando en la boquilla motorizada para pisos, vea Revisión de obstrucciones en la próxima página.</p>
La aspiradora se apaga sola.	<p>El termostato del motor debe ser reconfigurado; vea Reconfigurar el termostato del motor en la página 28.</p>
Hay obstrucción del flujo de aire.	<p>Revise por obstrucciones; vea Revisión de obstrucciones en las próximas páginas.</p> <p>Revise los accesorios para determinar la fuerza de succión; quite las obstrucciones, tal como sea necesario.</p>



## Revisión de obstrucciones

Las obstrucciones pueden causar que su aspiradora se caliente y se apague. Si este es el caso, quite cualquier obstrucción y luego siga las instrucciones para **Reconfigurar el termostato del motor** en la página 28.

**ADVERTENCIA:** Nunca inserte objetos filosos en ninguna de las aberturas para quitar una obstrucción.

**IMPORTANTE:** Los daños provocados mientras quita o intenta quitar alguna obstrucción no están cubiertos bajo la garantía limitada de su producto.

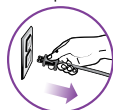

Desenchufe la aspiradora antes de revisar por obstrucciones.

Vuelva a ensamblar y asegurar todas las piezas antes de usar la aspiradora.

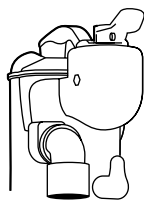
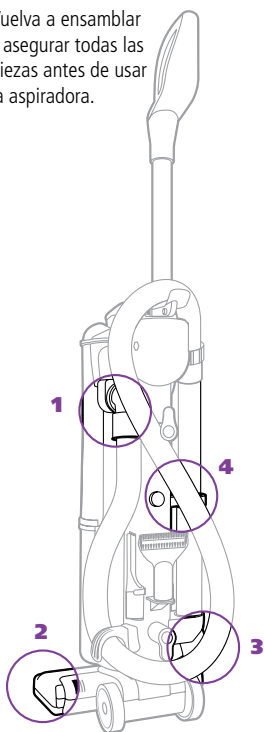

1

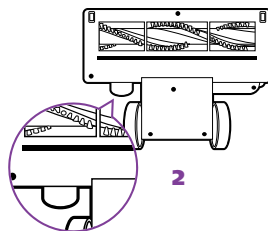
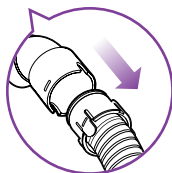

2

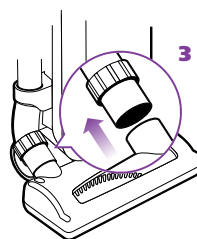
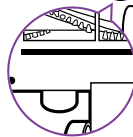

3

### 1 Conducto de aire del recipiente para polvo:

Ajuste en posición vertical.

Quite el recipiente para polvo y vacíelo si es necesario.

Desconecte la manguera de extra extensión.

Revise el conducto de aire detrás del recipiente para polvo por obstrucciones; límpielo antes de volver a colocar el recipiente para polvo.

### 2 Abertura detrás del cepillo giratorio:

Acueste la aspiradora y libere la boquilla motorizada para exponer el cepillo giratorio.

Revise la abertura detrás del cepillo giratorio por obstrucciones.

Limpie la abertura.

Limpie el cepillo giratorio; use tijeras para cortar cuidadosamente los hilos, el pelo

y otra basura que podría estar atrapada en el cepillo.

### 3 Conector de la manguera con boquilla motorizada para pisos:

Acueste la aspiradora.

Quite la manguera con boquilla y revise por obstrucciones.

Inserte el conector de la manguera con boquilla motorizada para pisos.

### 4 Manguera:

Ajuste la aspiradora en posición vertical.

Quite la manguera de ambos lados de la unidad y de la varilla de limpieza.

Inspeccione ambos extremos y la longitud de la manguera por obstrucciones.

Vuelva a colocar la manguera en la unidad.

# Mantenimiento

## Reconfigurar el termostato del motor

Su aspiradora vertical Shark® viene con un termostato del motor para protección. Si el motor llega a calentarse, el termostato automáticamente apaga el aparato.

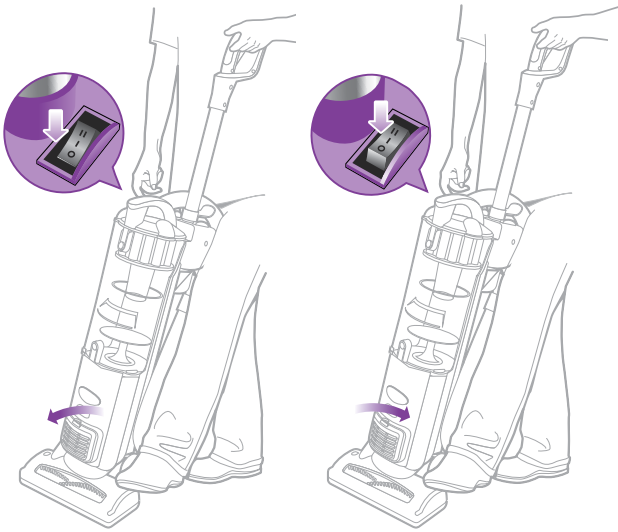

### Para reconfigurar el termostato del motor:

Ajuste el interruptor en la posición "O – Off" (apagar).

Desconecte la aspiradora.

Revise por obstrucciones en la manguera o filtro; quite las obstrucciones de la manguera y limpie o reemplace los filtros.

Vea **Revisión de obstrucciones** en la página 27.

Espere 45 minutos para que se enfríe la aspiradora; luego conéctela.

Gire el interruptor en posición "I – On" (encender) para usar la aspiradora.

**Atención:** Si la aspiradora aún no funciona, comuníquese con Servicio al Cliente por el 1-800-798-7395.

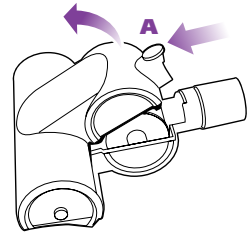

### 1 Limpieza del cepillo motorizado para pelo de mascotas -

Deslice el pestillo (A) hacia delante.

Suavemente incline el compartimento del cepillo hacia arriba para abrirlo.

**¡ IMPORTANTE: NO** la fuerce; no se abrirá completamente.

Quite los desechos de la rueda de la turbina y de los conductos de aire.

### Ordenar piezas de repuesto

Para ordenar piezas adicionales y accesorios, visite [www.sharkclean.com](http://www.sharkclean.com) o llame al 1-800-798-7395.

Pieza	No. de la pieza
Manguera de extensión	1114-FC
Accesorios de limpieza	1115-FC
Filtros de espuma	XF22
Cepillo motorizado	1117-FC
Varilla de limpieza	1116-FC
Accesorio para rendijas de 24" (61 cm)	1124-FC



## Garantía limitada Euro-Pro de siete (7) años

**EURO-PRO Operating LLC** garantiza que este producto está libre de defectos en el material y mano de obra por un periodo de siete (7) años de la fecha de la compra original, cuando sea utilizada bajo condiciones domésticas normales, sujeta a las siguientes condiciones, exclusiones y excepciones.

Si su aparato no funciona correctamente mientras sea utilizada bajo condiciones domésticas normales dentro del periodo de la garantía, devuelva el aparato y los accesorios, con transporte prepagado a:

- **U.S.: EURO-PRO Operating LLC**  
Por servicio al cliente, llame al 1-800-798-7395 o visite nuestro sitio Web [www.sharkclean.com](http://www.sharkclean.com)
- **Canada: EURO-PRO Operating LLC**  
4400 Bois Franc, St. Laurent, Québec H4S 1A7

Si el aparato tiene algún defecto en el material o mano de obra, **EURO-PRO Operating LLC** lo reparará o reemplazará sin costo alguno. Usted debe incluir un recibo con la fecha de la compra y \$16.99 para cubrir los costos de manejo y envío.\*

Las piezas no duraderas incluyen, sin carácter limitativo, filtros, cepillos y piezas eléctricas que normalmente requieren repuesto y están específicamente excluidas de la garantía.

La responsabilidad de **EURO-PRO Operating LLC** está limitada únicamente al costo de la reparación o reemplazo de la unidad a nuestra opción. La garantía no cubre el desgaste normal de las piezas ni aplica a ninguna unidad que ha sido maltratada o usada para fines comerciales. La garantía limitada no cubre daños debidos al empaque inadecuado o maltrato en tránsito. Esta garantía no cubre daños ni defectos causados por o resultando de daños por el envío o reparaciones, servicio o alteraciones del producto o cualquiera de sus piezas, que han sido realizadas por una persona no autorizada por **EURO-PRO Operating LLC**.

Esta garantía se extiende al comprador original de la unidad y excluye cualquier otra garantía legal o convencional. La responsabilidad de **EURO-PRO Operating LLC** si acaso hay alguna, está limitada a las obligaciones específicas expresamente asumidas por la compañía bajo los términos de la garantía limitada. En ningún caso es **EURO-PRO Operating LLC** responsable por daños incidentales o por consecuencia de cualquier naturaleza. Algunos estados no permiten la exclusión ni limitación de daños incidentales o por consecuencia, por lo cual lo mencionado arriba podría no aplicarle a usted.

Esta garantía le da derechos legales específicos y usted podría tener otros derechos que varían de estado a estado o provincia a provincia.

**\*IMPORTANTE: Empaque el aparato con cuidado para evitar daños en el envío. Asegúrese de incluir un comprobante de la fecha de la compra y adjuntar la etiqueta del producto antes de empacarlo con su nombre, dirección y número de teléfono junto con una carta con información de la compra, número del modelo y lo que usted considera ser el problema. Le recomendamos que compre seguro para su paquete (ya que daños incurridos en el envío no son cubiertos por su garantía). En la envoltura del paquete, escriba "ATENCIÓN SERVICIO AL CLIENTE". Estamos constantemente intentando mejorar nuestros productos, y por lo tanto las especificaciones expresadas aquí están sujetas a cambio sin previo aviso.**

## Inscripción del comprador

Por favor visite [www.sharkclean.com](http://www.sharkclean.com) o llame al **1-800-798-7395** para registrar su nuevo producto Shark®, dentro los diez (10) días después de su compra. Le van a preguntar el nombre de la tienda, la fecha de su compra, número de modelo, su nombre y dirección.

Su registración nos permitirá de llamarle en caso de algun defecto de fabrica. Con su registracion usted demuestra que a leído y entendido la instrucciones del uso y las advertencias establecidas en las instrucciones acompañantes.

Euro-Pro Operating LLC  
Newton, MA 02459

English: 1-800-798-7398  
Español: 1-800-798-7395

**[www.sharkclean.com](http://www.sharkclean.com)**

Copyright © Euro-Pro Operating LLC 2010  
Derechos reservados © Euro-Pro Operating LLC 2010

Printed in China  
Impreso en China

Illustrations may differ with actual product.  
Las ilustraciones puede diferir del producto actual.

100603