

Owner's Guide
Manual del usuario
Guide d'utilisation

NV22 | NV22C | NV22L

NV22LC | NV22P | NV22T

NV22Q | NV22W



Shark[®]

Thank you for purchasing the Shark® Upright Vacuum.

Contents

Important Safety Instructions	2
Getting Started	4
Using the Vacuum	6
Transporting the Vacuum	7
Cleaning with the Vacuum Accessories	8
Emptying the Dust Cup Assembly	10
Proper Care of Your Shark® Upright Vacuum	11
Troubleshooting	12
Checking for Blockages	13
Maintenance	14
Warranty and Registration	16



IMPORTANT SAFETY INSTRUCTIONS

SAVE THESE INSTRUCTIONS For Household Use Only

When using an electrical appliance, basic safety precautions should always be observed, including the following:

READ ALL INSTRUCTIONS BEFORE USING YOUR SHARK® UPRIGHT VACUUM.

WARNING:

To reduce the risk of electric shock, the two-pronged power cord plug is polarized [one prong is larger than the other]; it will fit into the outlet only one way. **DO NOT** force into outlet or try to modify to fit.

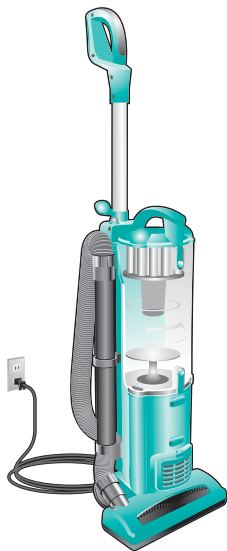
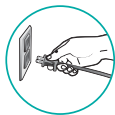

WARNING: TO REDUCE THE RISK OF ELECTRIC SHOCK OR INJURY. DO NOT USE OUTDOORS OR ON WET SURFACES:

▲ General Electrical Safety:

Unplug from electrical outlet when not in use and before servicing.

DO NOT use vacuum with a damaged cord or plug.

DO NOT pull or carry vacuum by the cord.

DO NOT unplug by pulling on cord; to unplug, grasp the plug, not the cord.

DO NOT handle plug or vacuum cleaner with wet hands.

DO NOT run the vacuum over the power cord.

DO NOT use the cord as a handle.

DO NOT close a door on the cord.

DO NOT pull cord around sharp corners.

DO NOT leave appliance when plugged in.

Keep cord away from heated surfaces.

Turn off all controls before plugging or unplugging vacuum cleaner.

Hose Attachments:

- ▲ DO NOT** use if air flow is restricted; if the air paths, the hose or the extension tube become blocked, turn the vacuum cleaner off. Remove all obstructions before you turn on the unit again.

Keep the end of the hose, wands and other openings away from face and body.

Keep rotating brush and suction openings away from hair, face, fingers, uncovered feet or loose clothing.

Only use manufacturer's recommended attachments.

General Use:

Use only as described in this manual.

- ▲ DO NOT** put any objects into openings.

Keep your work area well lit.

Keep the vacuum moving over the carpet surface at all times to avoid damaging the carpet fibers.

DO NOT place vacuum on unstable surfaces such as chairs or tables.

DO NOT allow young children to operate the vacuum or use as a toy.

DO NOT use vacuum cleaner if it has been dropped, damaged, left outdoors or submerged in water. Return to EURO-PRO Operating LLC for examination, repair or adjustment.

Cyclonic Chamber/Dust Cup/Filters:

Before turning on the vacuum:

- Make sure that dust cup, cyclonic chamber and all filters are in place after routine maintenance.
- Make sure that all components and filters are thoroughly dry after routine cleaning.
- Only use filters and accessories provided by EURO-PRO Operating LLC [Failure to do so will void the warranty.]

General Cleaning:

DO NOT run the vacuum over large-sized objects.

DO NOT pick up hard or sharp objects such as glass, nails, screws or coins that could damage the vacuum cleaner.

DO NOT pick up smoking or burning objects such as hot coals, cigarette butts or matches.

DO NOT pick up flammable or combustible materials such as lighter fluid, gasoline, kerosene or use in areas where they may be present.

DO NOT pick up toxic solutions such as chlorine bleach, ammonia or drain cleaner.

DO NOT use in an enclosed space where vapors are present from paint, paint thinner, moth-proofing substances, flammable dust or other explosive or toxic materials.

DO NOT vacuum up any liquids.

DO NOT immerse vacuum cleaner in water or other liquids.

DO NOT use outdoors or on wet surfaces; use only on dry surfaces.

Use extra care when cleaning on stairs.

Getting Started

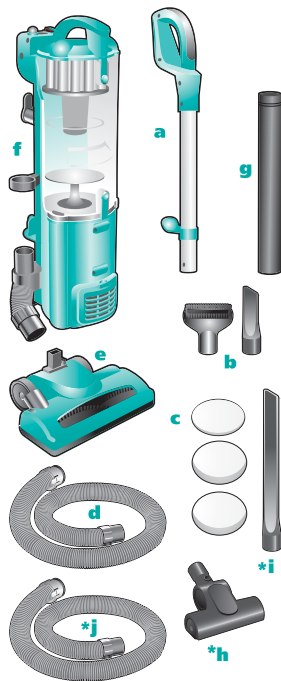

Along with your upright unit, you will find the following components:

- a** Handle Assembly
- b** Cleaning Attachments
- c** Extra Filters
- d** Super Stretch Hose
- e** Floor Power Nozzle
- f** Vacuum Body
- g** Cleaning Wand

***Note:** models NV22C, NV22L, NV22LC, NV22P, NV22T, NV22Q and NV22W include the optional Pet Hair Power Brush (h). NV22L, NV22P, NV22T, NV22Q, and NV22W include the optional extra 24" crevice tool (i). NV22Q includes the optional extra 10' stretch hose (j). These tools can be stored in separate accessory bag. Optional tools are available for sale for any NV22 model: 1-800-798-7398.

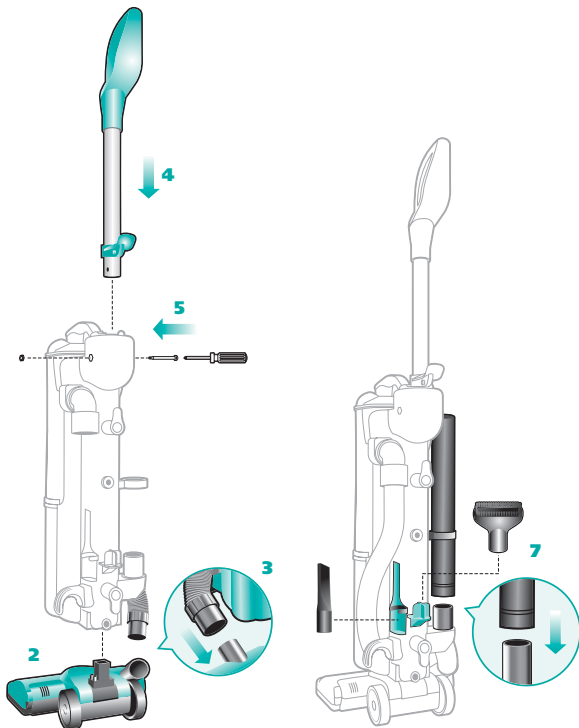

Your Shark® Upright is easy to assemble:

- 1** Lay your vacuum body on a level surface.
- 2** Slide the electrical connection from the power nozzle into the main body to click into place.
- 3** Connect the hose from the main body to the power nozzle; push with a slight turning motion to create a snug fit.

- 4** Slide the handle assembly into the upright unit aligning the hose hook on the handle assembly with the power cord hooks on the back of the unit.
- 5** Secure the handle assembly in place with included nut/bolt (shipped attached to handle assembly).
- 6** Place the vacuum in the upright position.
- 7** Store the Crevice Tool, Dusting Brush and Cleaning Wand on the unit.

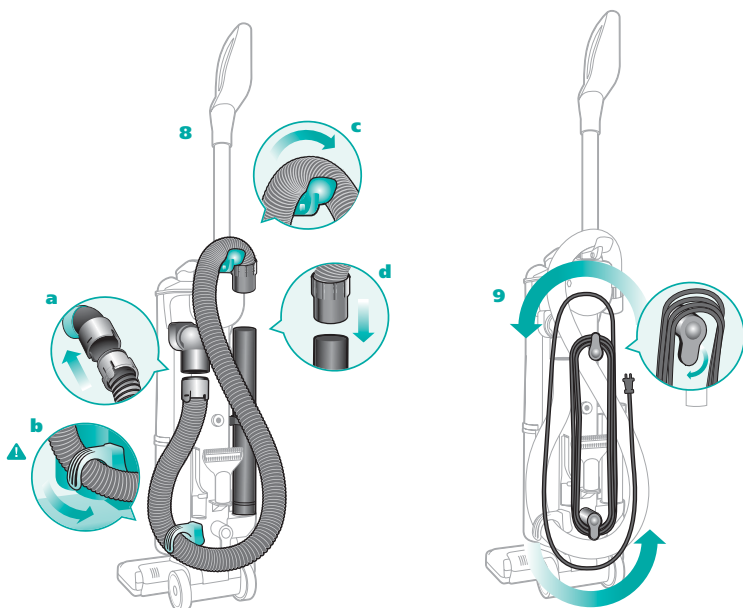

8 Attach the Super Stretch Hose:

- a)** Snap hose into swivel connector
- b)** Route under anti-tip hook
- c)** Route over upper hose holder
- d)** Press securely onto cleaning wand



▲ IMPORTANT:

To prevent vacuum from tipping, secure hose under the anti-tip hose hook.

9 When storing your vacuum, wind cord around the two cord holders and secure with cord clip:

- Quick Cord release at the top of the unit – place in the upright position.
- Second holder near the base – turn until it is pointing down.

To release the cord, turn the Quick Cord release to the left or right.

▲ IMPORTANT:

For suction to reach the Floor Power Nozzle, the Cleaning Wand and Super Stretch Hose must be attached securely on the vacuum body.

Using the Vacuum

Your Shark® Upright Vacuum is a versatile tool that can be used to clean bare floor surfaces or carpets – with the click of a switch.

Stand the vacuum into the upright position.

Plug in the vacuum.

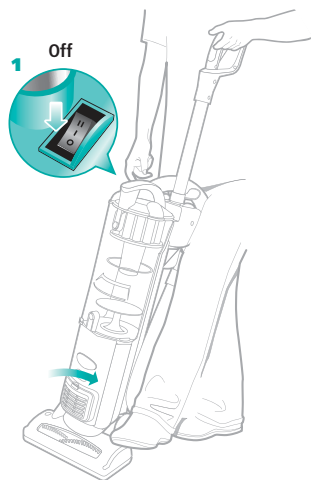

- 1 Start with the Power Switch in the “O Off” position.
- 2 Place your foot on the Floor Power Nozzle and pull handle towards you.
- 3 Set the Power Switch to desired cleaning setting.

Bare Floors / Tools



Carpets



4 When cleaning bare floors:

Select the “I On” position for suction only cleaning to avoid scattering dirt while cleaning.

When cleaning carpets:

Ensure you have pulled the handle towards you and select the “II Brush Roll On” position to agitate the carpet fibers for deeper cleaning performance.

- ⚠ IMPORTANT:** To protect your carpets, the Brush Roll will only turn on when you have pulled the handle towards you and released the Floor Power Nozzle.

Transporting the Vacuum

Stand the vacuum into the upright position.

Unplug the vacuum.

Wind cord around the two cord holders.

Secure Super Stretch Hose in place.

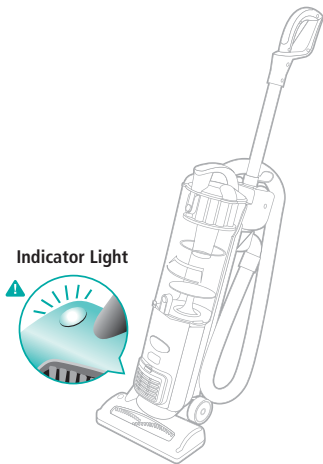

Indicator Light

▲ IMPORTANT: Your Brush Roll Indicator Light will illuminate **solid green when brush roll is on, or solid red if there is a blockage.** This feature is designed to protect your Lifetime Belt that powers your Brush Roll. **See Checking for Blockages on page 13.**

▲ NOTE: The height of your power nozzle has been optimized for easy pushing and superior cleaning on all floor types, so there is no need to make any height adjustments as you transition to different floor & carpet types.



1 To roll the vacuum:

Hold the handle from either direction, and tilt unit back on wheels.

2 To carry the vacuum:

With the unit in the standing position, lift by the Dust Cup Assembly Handle (carry handle).

▲ CAUTION:

When lifting or carrying, **DO NOT** press Dust Cup Assembly release button.

Cleaning with the Vacuum Accessories

Before cleaning with your accessories:

Stand vacuum into upright position.

Secure Super Stretch Hose in the anti-tip hose hook to prevent tipping.

Select the "I On" position for suction only cleaning.

⚠ **DO NOT** pull vacuum cleaner around by the hose.

⚠ **DO NOT** overextend the hose.

Vacuum Accessories

Your vacuum comes with a Super Stretch Hose and Cleaning Wand. Use one or the other to attach your cleaning accessories.



⚠ **IMPORTANT:**
To prevent vacuum from tipping, secure hose under the anti-tip hose hook.

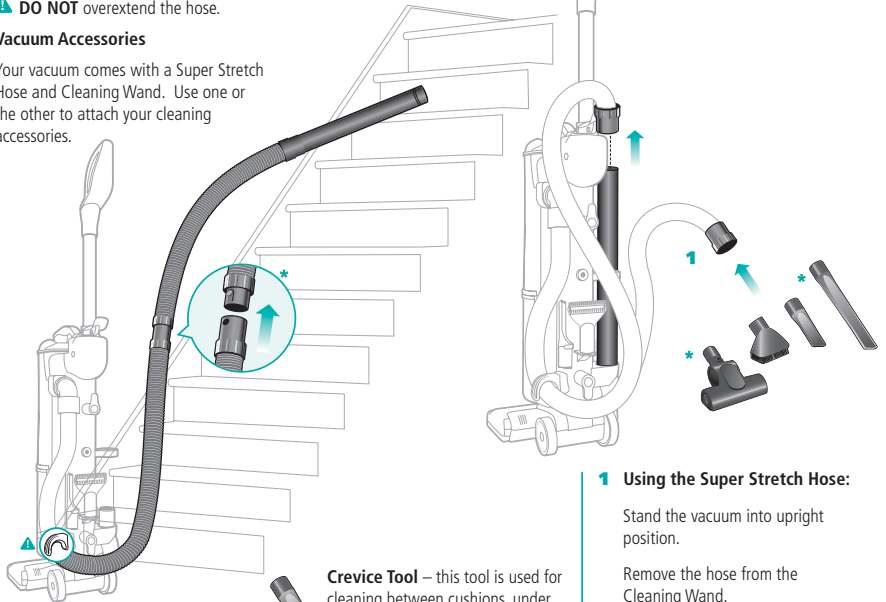

Crevice Tool – this tool is used for cleaning between cushions, under radiators and baseboards, or hard-to-reach crevices and corners.



Dusting Brush – this tool is used to dust a variety of surfaces from furniture and window blinds to lamp shades and book shelves, as well as remove dirt and pet hair from upholstery surfaces and stairs.



***Note:** for model NV22Q, your Shark® comes with an extra 10' stretch hose, that can attach directly to the on board hose.

1 Using the Super Stretch Hose:

Stand the vacuum into upright position.

Remove the hose from the Cleaning Wand.

Push the selected tool into the hose connector.

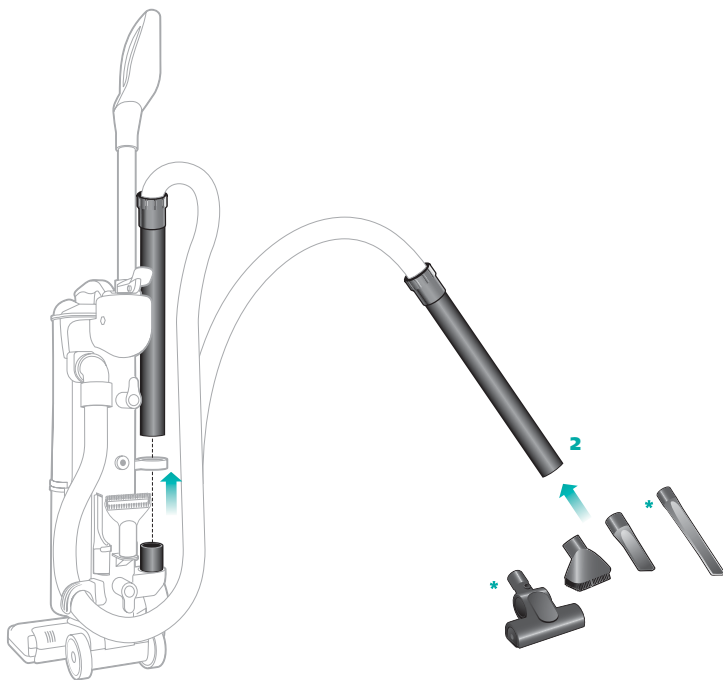

2 Using the Cleaning Wand:

Stand the vacuum into upright position.

Remove the Cleaning Wand (with hose attached) from the unit.

Push the selected tool into the end of the Cleaning Wand.

***Note:** for models NV22C / NV22P / NV22L / NV22LC / NV22T / NV22Q / NV22W, your Shark® comes with a Pet Hair Power Brush that is kept in a separate accessory bag.



Pet Hair Power Brush – this unique tool has dual felt strips along the cleaning surface that are designed for heavy-duty pet hair removal from carpeted stairs and upholstery.

***Note:** for model NV22L / NV22P / NV22T / NV22Q / NV22W, your Shark® comes with an extra 24" crevice tool.



24" Crevice Tool – allows you to reach deep into narrow cleaning spaces.

To order additional parts and accessories, go to www.sharkvac.com or call 1-800-798-7398. **Note:** some parts may be available at your local Shark® retailer.

Emptying the Dust Cup Assembly

For best results empty the Dust Cup Assembly after each use; empty several times during prolonged usage.

Or empty the Dust Cup Assembly when it reaches the **MAX** fill line; **NEVER OVER-FILL THE DUST CUP.**

Stand vacuum into upright position.

Turn vacuum off.

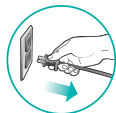

⚠ CAUTION:
Unplug the vacuum;
failure to do so
might result in
electric shock.

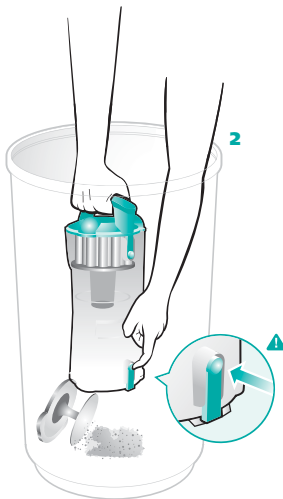
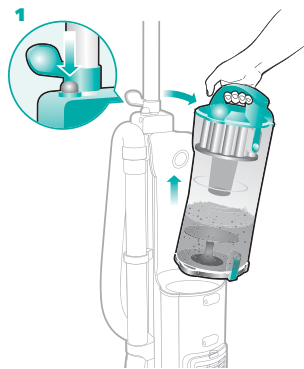

To empty the Dust Cup Assembly:

1 Grip carry handle and press the Dust Cup release button to remove Dust Cup Assembly

2 Option A: for Quick Empty:
Insert Dust Cup Assembly deep inside trash receptacle to contain dust and debris.

Press the Dust Cup Door release button; tap container gently to dislodge and release dust and debris.

Snap door in place.

⚠ Important: if the Dust Cup Door does not swing open after pressing the release button, push the door open using the bottom door tabs.

3 Option B: for Allergy Sufferers:
Wrap a trash bag around the Dust Cup Assembly leaving space at the bottom for the door to swing open.

Locate the Dust Cup Door release button within the trash bag and press to release as you shake the dust cup to empty dust and debris.

Snap the bottom door in place.

⚠ Note: Some dust and debris may remain in the top of your dust cup assembly on or near the metal screen. It is not necessary to completely remove this material before continuing to vacuum; Shark® advanced cyclonic action will sweep the metal screen clean once you begin to refill your dust cup.

Proper Care of Your Shark® Upright Vacuum

Date Purchased: ___ / ___ / ___

For proper care, consult the table to the right for the maintenance schedule of your Cyclonic Chamber and Filters.

Lock vacuum into upright position.

Turn vacuum off.

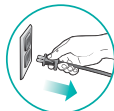

⚠ CAUTION:
Unplug the vacuum;
failure to do so
might result in
electric shock.

Remove Dust Cup Assembly.

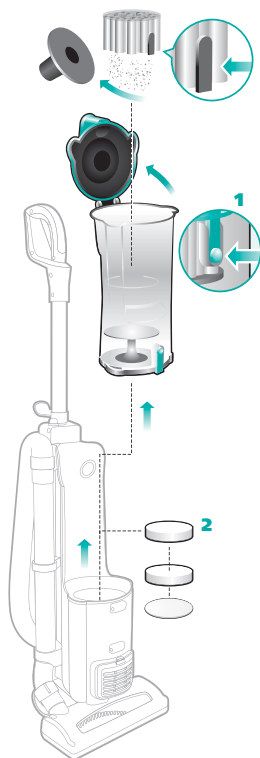

Component	Maintenance Schedule
1 Cyclonic Chamber	Empty every 3 months, under normal use
2 Foam Filters (2)	Wash every 3 months, under normal use
Felt Filter	Wash every 12 months, under normal use

1 Cleaning the Cyclonic Chamber:

Option A: Quick Empty

Press the Cyclonic Chamber release button at the top of the Dust Cup Assembly and lift open the Dust Cup lid.

Remove the Cyclonic Chamber from the Dust Cup Assembly.

Insert the Cyclonic Chamber deep inside trash receptacle to contain dust. Press the Cyclonic Chamber Release Button to open and remove the bottom door.

Tap clean the open Cyclonic Chamber to release dust and then attach and close bottom door.

Important: Be careful not to damage the metal screen on the bottom of the Cyclonic Chamber when emptying. Tearing or changing the shape of this screen may disrupt the advanced cyclonic action and decrease the performance of your Dust Cup – requiring more frequent emptying of the Cyclonic Chamber.

Return Cyclonic Chamber to Dust Cup Assembly and close Dust Cup lid.

⚠ DO NOT operate your vacuum without the Cyclonic Chamber in place. Doing so would require more frequent washing of the foam filters, and could decrease the life of your vacuum.

Option B: Allergy Sufferers

Carry the Dust Cup Assembly and a trash bag outside of your home.

Follow the instructions above for Option A, but instead of inserting Cyclonic Chamber into a trash receptacle wrap the trash bag around the Cyclonic Chamber.

2 Washing the Foam and Felt Filters:

Remove the Foam and the Felt Filters from the Filter Holder.

Rinse in lukewarm water until the water runs clear.

Squeeze filters and let air dry for **24 hours** before replacing; do not use hair dryer or other heating methods to dry. Insert the included replacement filters while others are drying.

⚠ DO NOT operate the vacuum without ALL the filters in place.

⚠ DO NOT operate the vacuum with WET filters.

Note: Your 2 white foams and other filters will discolor over time; this is normal and will not affect the performance of the filters.

Note: It is NOT recommended to rinse the woven exhaust filter located on the front of the unit. This filter will continue to last the lifetime of your vacuum.

To order additional parts and accessories, go to www.sharkvac.com or call 1-800-798-7398.

Troubleshooting

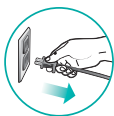

⚠ WARNING: to reduce the risk of electric shock, the power cord must be disconnected before performing maintenance/troubleshooting checks.

Problem	Suggested Action
Vacuum will not run.	<p>Check to see if plugged in properly.</p> <p>Check circuit breaker/fuse.</p> <p>Check On/Off switch.</p> <p>If vacuum still does not run, see Resetting the Motor Thermostat on page 14.</p>
Vacuum is not picking up dirt.	<p>Check the Dust Cup.</p> <p>Check the Foam Filters.</p> <p>If the Dust Cup and Filter don't require cleaning, check for blockages, see Checking for Blockages on the next page.</p>
Vacuum pushes scatter rugs (lightweight, movable rugs) on Power Switch position "II – Brush Roll on."	<p>Move Power Switch setting to position "I – suction only" to disengage the Brush Roll.</p>
Brush roll does not turn on.	<p>Pull handle toward you and release the Floor Power Nozzle to disengage the auto-off feature.</p> <p>Select Power Switch position "II – Brush Roll on."</p> <p>If red light is illuminated on the Floor Power Nozzle, see Checking for Blockages on next page.</p>
Vacuum turns off on its own.	<p>Motor Thermostat needs to be reset; see Resetting the Motor Thermostat on page 14.</p>
Airflow is restricted.	<p>Check for blockages; see Checking for Blockages on next page.</p> <p>Check attachments for suction strength; clear blockages, as required.</p> <p>Clean the Dust Cup, Cyclonic Chamber and the Foam Filters.</p>

Checking for Blockages

Blockages may cause your vacuum to overheat and shut down. If so, clear the blockages, then follow the instructions for **Resetting the Motor Thermostat** on page 14.

⚠ WARNING: Never insert sharp objects into any opening to clear an obstruction.

⚠ IMPORTANT: Damages caused while clearing or attempting to clear blockages are not covered under your product's limited warranty.

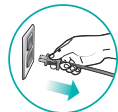

Unplug the vacuum before checking for blockages.

Reassemble all parts securely before operating vacuum.

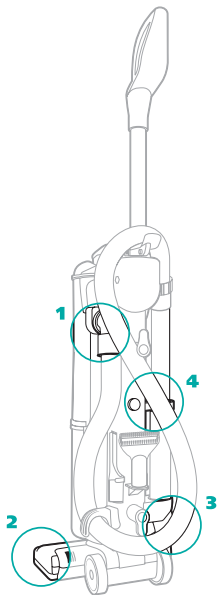

1 Dust Cup Air Duct:

Stand vacuum into upright position.

Remove Dust Cup Assembly and empty Dust Cup, if necessary.

Disconnect the Super Stretch Hose.

Check Air Duct behind Dust Cup for clogs; clear before replacing Dust Cup Assembly.



2 Intake Opening behind the Brush Roll:

Lay the vacuum flat to expose Brush Roll.

Check opening behind the Brush Roll for clogs.

Clear the opening.

Clear the Brush Roll; use scissors to carefully cut away threads, hair or other debris that might be trapped in the bristles.

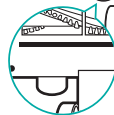
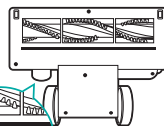

3 Floor Power Nozzle Hose Connector:

Lay vacuum flat.

Remove Nozzle Hose and check for clogs.

Push the Hose Connector back onto the Floor Power Nozzle.

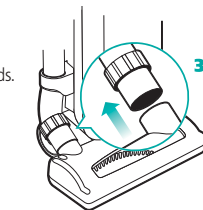

4 Hose:

Stand vacuum upright.

Remove hose from both the unit and Cleaning Wand ends.

Inspect both ends and the length of the hose for clogs.

Return the hose to the unit

Maintenance

Resetting the Motor Thermostat

Your Shark® Upright Vacuum is equipped with a protective Motor Thermostat. If the motor should overheat, the thermostat shuts off the power.

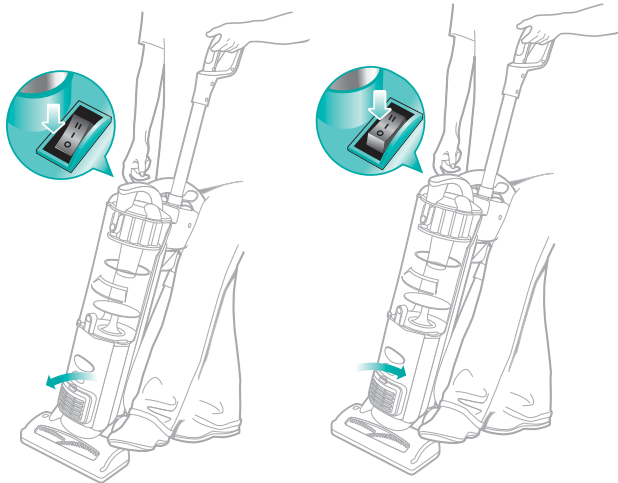

To reset the Motor Thermostat:

Move the Power Button to the "O – Off" position.

Unplug the vacuum.

Check for clogged hose or filter; unplug hose and replace filter. Refer to

Checking for Blockages on page 13.

Wait 45 minutes for vacuum to cool; then plug in the vacuum.

Turn the Power Switch to the "I – On" position to start the vacuum.

Note: if vacuum still does not start, contact Customer Service at: **1-800-798-7398**

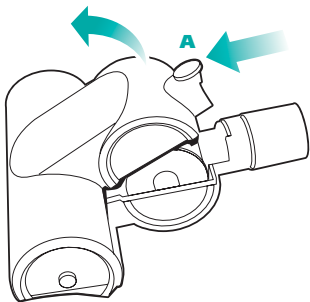

1 Cleaning the Pet Hair Power Brush

Slide locking latch (A) forward.

Gently tilt brush housing upward to open.

▲ IMPORTANT: DO NOT force; it will not open all the way.

Remove debris from turbine wheel and air passage.

Ordering Replacement Parts

To order additional parts and accessories, go to www.sharkvac.com or call **1-800-798-7398**. *Note: some parts may be available at your local Shark® retailer.*

Part	Part No.
Super Stretch Hose	1114-FC
Dusting Brush & Crevice Tool	1115-FC
Foam & Felt Filters	XF22
Turbo brush	1117-FC
Cleaning Wand	1116-FC
24" Crevice Tool	1124-FC

Warranty and Registration

Your Shark® Upright Vacuum comes with a Five year limited warranty.

FOR CANADIAN CONSUMERS ONLY

Please fill out and mail the **Owner Registration Card** within ten (10) days of purchase. The registration will enable us to contact you in the unlikely event of a product safety notification. By returning this card you acknowledge to have read and understood the instructions for use, and warnings set forth in the accompanying instructions.

Manufactured by:
EURO-PRO Operating LLC

Copyright© Euro-Pro Operating LLC 2019

Printed in China

EURO-PRO FIVE-YEAR (5) LIMITED WARRANTY

EURO-PRO Operating LLC warrants this product to be free from defects in material and workmanship for a period of five (5) years from the date of the original purchase, when utilized for normal household use, subject to the following conditions, exclusions and exceptions.

If your appliance fails to operate properly while in use under normal household conditions within the warranty period, return the complete appliance and accessories, freight prepaid to:

- **U.S.: EURO-PRO Operating LLC**
For customer service support call 1-800-798-7398
or visit www.sharkvac.com
- **Canada: EURO-PRO Operating LLC**
4400 Bois Franc, St. Laurent, Québec H4S 1A7

If the appliance is found to be defective in material or workmanship, **EURO-PRO Operating LLC** will repair or replace it free of charge. Proof of purchase date and \$16.99 to cover the cost of return shipping and handling must be included.*

Non-durable parts including, without limitation, filters, brushes and electrical parts which normally require replacement are specifically excluded from warranty.

The liability of **EURO-PRO Operating LLC** is limited solely to the cost of the repair or replacement of the unit at our option. This warranty does not cover normal wear of parts and does not apply to any unit that has been tampered with or used for commercial purposes. This limited warranty does not cover damage caused by misuse, abuse, negligent handling or damage due to faulty packaging or mishandling in transit. This warranty does not cover damage or defects caused by or resulting from damages from shipping or repairs, service or alterations to the product or any of its parts, which have been performed by a repair person not authorized by **EURO-PRO Operating LLC**.

This warranty is extended to the original purchaser of the unit and excludes all other legal and/or conventional warranties. The responsibility of **EURO-PRO Operating LLC** if any, is limited to the specific obligations expressly assumed by it under the terms of the limited warranty. In no event is **EURO-PRO Operating LLC** liable for incidental or consequential damages of any nature whatsoever. Some states do not permit the exclusion or limitation of incidental or consequential damages, so the above may not apply to you.

This warranty gives you specific legal rights, and you may also have other rights which vary from state to state or province to province.

***IMPORTANT:** Carefully pack item to avoid damage in shipping. Be sure to include proof of purchase date and to attach tag to item before packing with your name, complete address and phone number with a note giving purchase information, model number and what you believe is the problem with item. We recommend you insure the package (as damage in shipping is not covered by your warranty). Mark the outside of your package "**ATTENTION CUSTOMER SERVICE**". We are constantly striving to improve our products, therefore the specifications contained herein are subject to change without notice.



Owner Registration Card

FOR CANADIAN CONSUMERS ONLY

Please fill out and mail this sheet within ten (10) days of purchase. The registration will enable us to contact you in the unlikely event of a product safety notification. By returning this card you acknowledge to have read and understood the instructions for use, and warnings set forth in the accompanying instructions. Mail to the following address:

- **Canada: EURO-PRO Operating LLC**
4400 Bois Franc, St. Laurent, Québec H4S 1A7

Owners Name:

Address:

City:

Prov.:

Postal Code:

<input type="text"/>	<input type="text"/>	<input type="text"/>
----------------------	----------------------	----------------------

Date Purchased:

Name of Store:

Vacuum Model:



Shark®

Gracias por
comprar la
aspiradora
vertical Shark®.

Índice

Instrucciones importantes de seguridad	20
Para empezar	22
Uso de la aspiradora	24
Transporte de la aspiradora	25
Limpieza con los accesorios de la aspiradora	26
Vacío del recipiente para polvo	28
Cuidado adecuado para su aspiradora vertical Shark®	29
Solución de problemas	30
Revisión de obstrucciones	31
Mantenimiento	32
Garantía e inscripción	34



INSTRUCCIONES IMPORTANTES DE SEGURIDAD GUARDE ESTAS INSTRUCCIONES

Para uso doméstico solamente

Cuando use un electrodoméstico, siempre debe tomar precauciones básicas, incluyendo las siguientes:

LEA LAS INSTRUCCIONES ANTES DE UTILIZAR LA ASPIRADORA VERTICAL SHARK®.

ADVERTENCIA:

Para reducir el riesgo de electrocución, el cable eléctrico viene con enchufe polarizado de dos clavijas [una clavija es más grande que la otra]; el enchufe entrará al tomacorriente de una sola forma. **NO INTENTE forzar el enchufe en el tomacorriente ni modificarlo para que entre.**

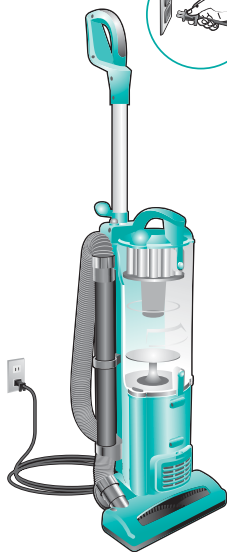
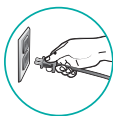

ADVERTENCIA: PARA REDUCIR EL RIESGO DE ELECTROCUCIÓN O LESIONES. NO PARA USO AL AIRE LIBRE NI EN SUPERFICIES MOJADAS:

▲ Seguridad eléctrica general:

Desenchufe el aparato del tomacorriente cuando no esté en uso o antes de hacerle mantenimiento.

NO use la aspiradora con un cable eléctrico o enchufe dañado.

NO estire ni levante la aspiradora con el cable eléctrico.

NO desenchufe la aspiradora al estirar el cable; para desconectarla, estire el enchufe y no el cable eléctrico.

NO toque el enchufe ni la aspiradora con manos mojadas.

NO pase la aspiradora sobre el cable eléctrico.

NO use el cable eléctrico como el mango.

NO deje el cable eléctrico atorado en una puerta.

NO pase el cable eléctrico por esquinas filosas.

NO deje la aspiradora desatendida mientras está conectada.

Mantenga el cable eléctrico alejado de superficies calientes.

Apague todos los botones de control antes de enchufar o desenchufar la aspiradora.

▲ Accesorios de la manguera:

NO la use si el flujo del aire está restringido; si hay obstrucciones en las vías del aire, la manguera o el tubo de extensión, apague la aspiradora. Quite lo que está causando la obstrucción antes de prender el aparato de nuevo.

Mantenga el extremo de la manguera, varillas u otras aberturas alejadas de la cara y cuerpo.

Mantenga el cepillo giratorio y aberturas de succión alejados del cabello, dedos, pies descalzos o ropa suelta.

Use solamente los accesorios recomendados por el fabricante.

▲ Uso general:

Use solamente de la forma indicada en este manual.

NO meta ningún objeto en las aberturas.

Mantenga su área de trabajo bien iluminada.

Mantenga la aspiradora en movimiento sobre la alfombra en todo momento para evitar dañar las fibras de la alfombra.

NO deje la aspiradora en superficies no estables tales como las sillas o mesas.

NO permita que los niños pequeños operen la aspiradora ni que la usen como un juguete.

NO use la aspiradora si se ha caído, ha sido dañada, se quedó afuera o fue sumergida en agua. Devuélvala a EURO-PRO Operating LLC para que sea revisada, reparada o ajustada.

⚠ Compartimiento ciclónico/Recipiente para polvo/Filtros:

Antes de prender la aspiradora:

- Asegúrese de que el recipiente para polvo, el compartimiento ciclónico y todos los filtros estén en su lugar después del mantenimiento rutinario.
- Asegúrese de que todos los componentes y filtros estén totalmente secos después de una limpieza rutinaria.
- Solamente use filtros y accesorios proveídos por EURO-PRO Operating LLC [De lo contrario, quedará nula la garantía.]

⚠ Limpieza general:

NO pase la aspiradora sobre objetos grandes.

NO recoja objetos duros o filosos tales como el vidrio, clavos, tornillos o monedas que pueden causar daño a la aspiradora.

NO recoja objetos humeados o encendidos tales como el carbón caliente, cigarrillos o cerillos.

NO aspire materiales inflamables o combustibles tales como el líquido de encendedores, gasolina o queroseno, ni la use en áreas donde puedan estar presentes.

NO aspire líquidos tóxicos como el cloro, amoníaco o limpiador del desagüe.

NO use la aspiradora en espacios cerrados en donde están presentes vapores de pintura, disolvente para pinturas, sustancias contra polillas, polvo inflamable o cualquier otro material explosivo o tóxico.

NO aspire ningún tipo de líquido.

NO sumerge la aspiradora en el agua ni en otro tipo de líquido.

NO use la aspiradora al aire libre ni en superficies mojadas; use solamente en superficies secas. Tenga cuidado especial al limpiar los escalones.

Para empezar

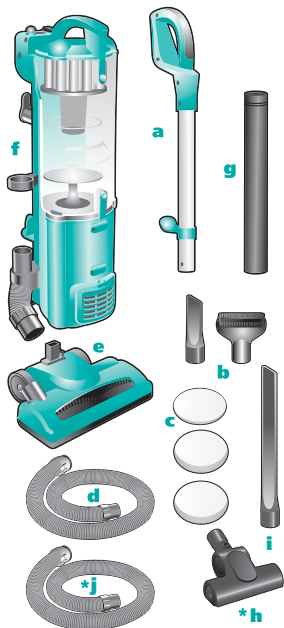

Junto con su aparato vertical, encontrará los siguientes componentes:

- a** Accesorio del mango
- b** Accesorios de limpieza
- c** Filtros extras
- d** Manguera de extra extensión
- e** Boquilla motorizada para pisos
- f** Unidad principal
- g** Varilla de limpieza

***Atención:** *Los modelos NV22C, NV22L, NV22LC, NV22P, NV22T, NV22Q y NV22W vienen con un cepillo motorizado opcional para el pelo de mascotas (h). NV22L, NV22P, NV22T, NV22Q, y NV22W vienen con un accesorio opcional para rendijas extra largo de 24" (61 cm) (i). El modelo NV22Q incluye la manguera opcional de extra extensión de 10' (3 m) (j). Estos accesorios se puede guardar aparte en una bolsa para accesorios. Los accesorios opcionales están a la venta para uso con cualquier modelo NV22: 1-800-798-7398.*

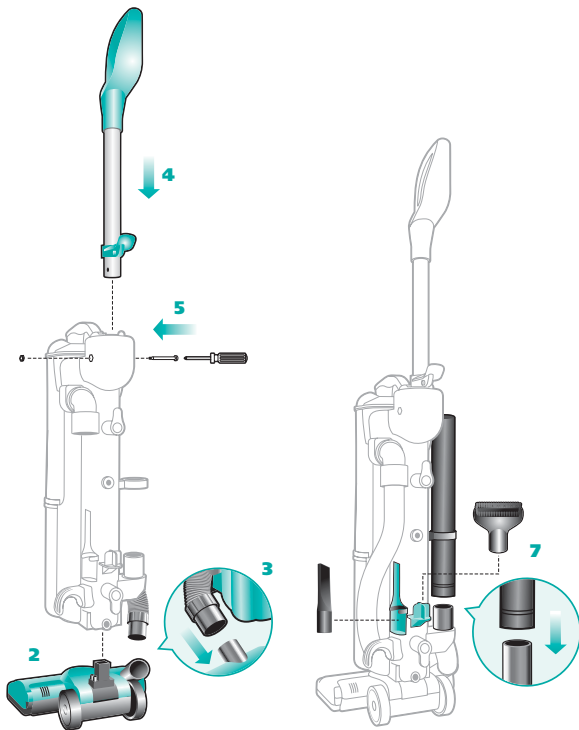

Su aspiradora vertical Shark® es fácil de ensamblar:

- 1** Posicione la unidad vertical en una superficie nivelada.
- 2** Deslice la conexión eléctrica de la boquilla motorizada en la unidad principal hasta que entre firmemente en su lugar.
- 3** Conecte la manguera de la unidad principal a la boquilla motorizada; gírela un poco al insertarla para que quede ajustada firmemente.

- 4** Deslice el accesorio del mango en la unidad vertical al alinear el sujetador de la manguera que se encuentra en el accesorio del mango con los sujetadores del cable eléctrico ubicados atrás de la unidad.
- 5** Sujete el accesorio del mango firmemente en su lugar con la tuerca/tornillo incluidos (enviados ya sujetos al accesorio del mango).
- 6** Ajuste la aspiradora en posición vertical.
- 7** Almacene el accesorio para rendijas, el cepillo para polvo y la varilla de limpieza en la unidad.

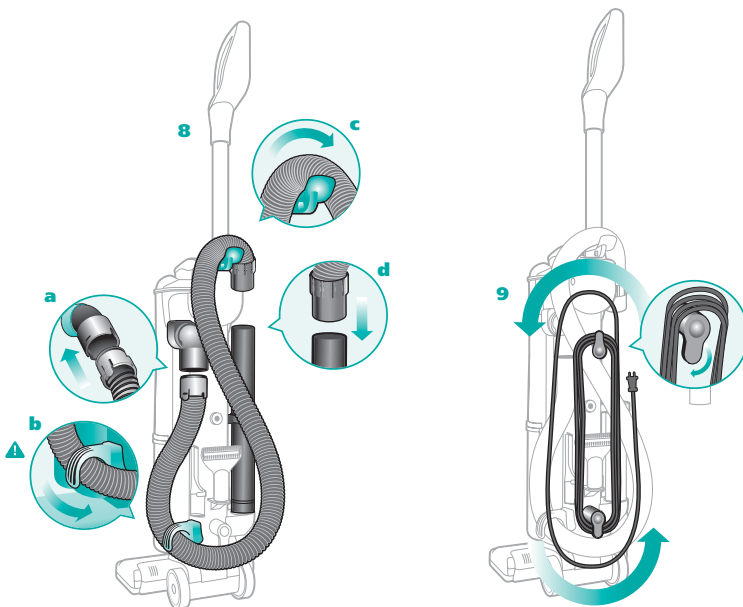

8 Sujete cada extremo de la manguera de extra extensión:

- Inserte la manguera en el conector giratorio
- Gírela bajo el gancho antideslizante
- Gírela por el sujetador para mangueras en la parte superior de la aspiradora
- Sujétela firmemente en la varilla de limpieza

▲ IMPORTANTE:

Para evitar volcar la aspiradora, sujete la manguera debajo del gancho antideslizante.



9 Al almacenar su aspiradora, enrede el cable en los dos sujetadores firmemente y asegúrelos con la abrazadera:

- Botón de liberación rápida ubicado en la parte superior de la unidad- ajústelo en posición vertical.
- Segundo sujetador cerca de la base- gírelo hasta que apunte hacia abajo.

Para soltar el cordón, gire uno o ambos botones de liberación rápida a la izquierda o derecha.

▲ IMPORTANTE:

Para que la succión alcance la boquilla motorizada para pisos, la varilla de limpieza y la manguera de extra extensión deben estar sujetadas firmemente a la aspiradora.

Uso de la aspiradora

Su aspiradora vertical Shark® es una herramienta versátil que puede ser utilizada para limpiar pisos con o sin alfombras- con el clic de un botón.

Ajuste la aspiradora en posición vertical.

Conecte la aspiradora.

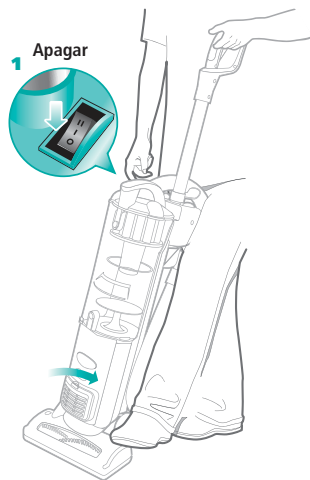

- 1 Empiece con el interruptor en la posición "O Off" (apagar).
- 2 Coloque su pie sobre la boquilla motorizada para pisos y estira el mango hacia usted.
- 3 Ajuste el interruptor a la configuración de limpieza deseada.

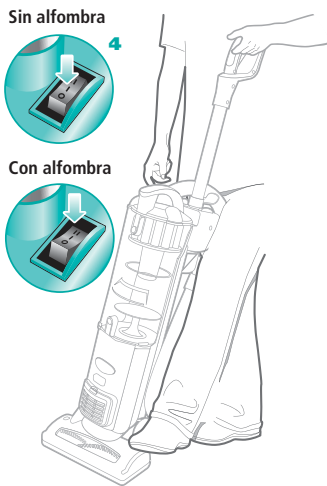

4 Para limpiar pisos sin alfombras:

Seleccione la posición "I On" (encender) para limpieza de succión solamente para evitar despararrar la tierra mientras limpia.

Para limpiar pisos con alfombras:

Asegúrese de que el mango esté apuntando hacia usted y seleccione la posición "II Brush Roll On" (encender cepillo giratorio) para agitar las fibras de la alfombra para una limpieza más profunda.

⚠ IMPORTANTE: Para proteger las alfombras, el cepillo giratorio solamente se encenderá después de que estire el mango hacia usted y haya soltado la boquilla motorizada para pisos.

Transporte de la aspiradora

Ajuste la aspiradora en posición vertical.

Desconecte la aspiradora.

Enrede el cable eléctrico en los dos sujetadores del cable.

Ajuste la manguera de extra extensión en su lugar.

La luz indicadora

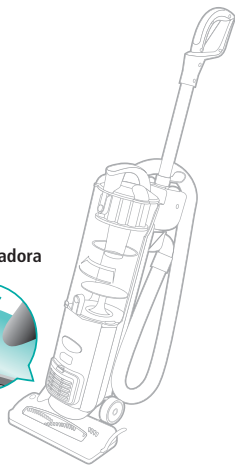

⚠ IMPORTANTE: La luz indicadora del cepillo giratorio se iluminará a un verde sólido cuando esté encendido el cepillo giratorio o destallará rojo si existe alguna obstrucción. Este diseño sirve para proteger la banda duradera que opera el cepillo giratorio. **Vea Revisión de obstrucciones en la página 31.**

⚠ ATENCIÓN: La altura de su boquilla motorizada ha sido optimizada para un movimiento fácil y limpieza superior en todo tipo de piso, no hay necesidad de hacer ajustes a la altura cuando cambia a diferentes tipos de pisos o alfombras.



1 Para deslizar la aspiradora:

Detenga el mango de cualquier dirección, y estire la unidad hacia atrás sobre sus ruedas.

2 Para cargar la aspiradora:

Con la unidad en posición vertical, levántela por medio del mango del recipiente para polvo (mango de agarradera).

⚠ PRECAUCIÓN:

Al levantar o cargar la aspiradora, **NO** presione el botón para liberar el recipiente para polvo.

Limpeza con los accesorios de la aspiradora

Antes de limpiar con los accesorios:

Ajuste la aspiradora en posición vertical.

Inserte la manguera de extra extensión en el sujetador antideslizante para evitar volcar la aspiradora.

⚠ NO estire la aspiradora con la manguera.

⚠ NO estire la manguera más allá de su alcance.

Accesorios de la aspiradora

Su aspiradora viene con una manguera de extra extensión y una varilla de limpieza. Use cualquiera de las dos para sujetar los accesorios de limpieza.

⚠ IMPORTANTE:

Para evitar volcar la aspiradora, sujete la manguera debajo del gancho antideslizante.

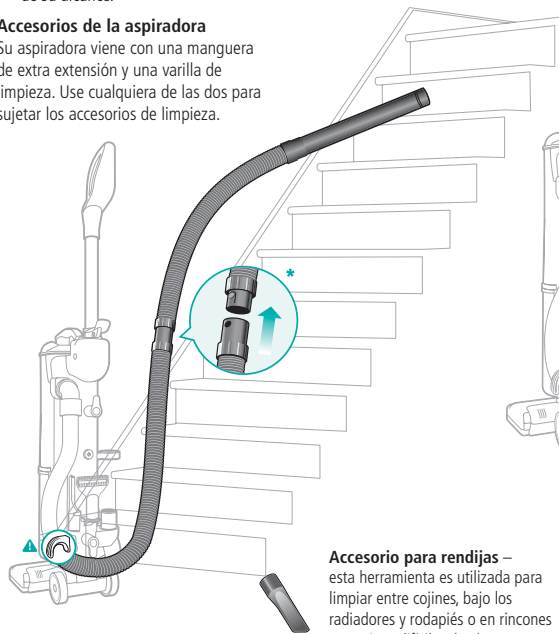

Accesorio para rendijas – esta herramienta es utilizada para limpiar entre cojines, bajo los radiadores y rodapiés o en rincones y esquinas difíciles de alcanzar.

Cepillo para polvo – esta herramienta es utilizada para quitar el polvo de varios tipos de superficies desde muebles a persianas y de pantallas para lámparas a estantes de libros, mientras que también sirve para quitar la tierra y el pelo de las mascotas de las superficies tapizadas y los escalones.

***Atención:** para el modelo NV22Q, su aspiradora Shark® viene con una manguera de extra extensión de 10' (3 m) que puede ser conectada directamente a la manguera empotrada.

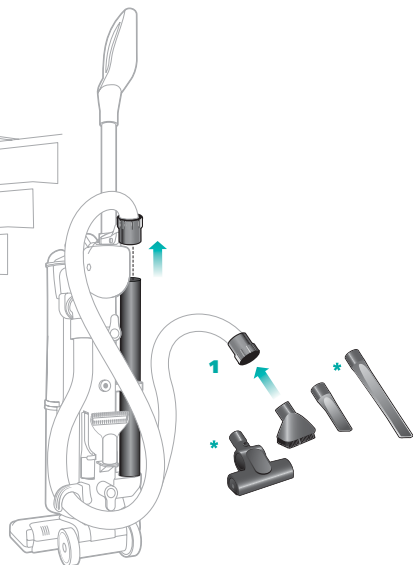

1 Usando la manguera de extra extensión:

Ajuste la aspiradora en posición vertical.

Desprenda la manguera de la varilla de limpieza.

Inserte la herramienta seleccionada en el conector de la manguera.

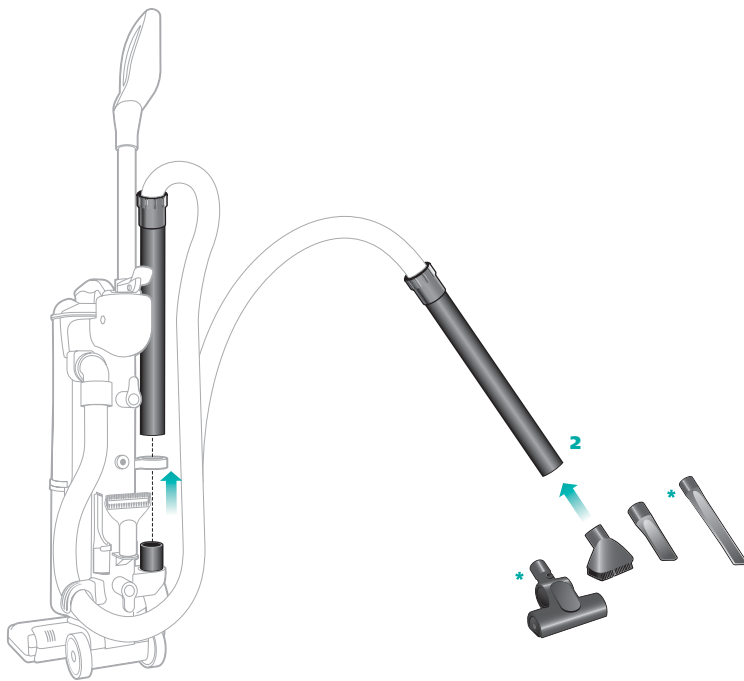

2 Usando la varilla de limpieza:

Ajuste la aspiradora en posición vertical.

Desprenda la varilla de limpieza (con la manguera adjunta) de la unidad.

Inserte la herramienta seleccionada en el extremo de la varilla de limpieza.

***Atención:** para los modelos NV22C / NV22P / NV22L / NV22LC / NV22T / NV22Q / NV22W, su producto Shark® viene con un cepillo motorizado para el pelo de mascotas que vienen en un estuche aparte.



Cepillo motorizado para el pelo de mascotas-

esta herramienta única tiene dos listones de fieltro en la superficie de limpieza que están diseñados para la limpieza difícil del pelo de mascotas en los escalones con alfombra o superficies tapizadas.



***Nota:** para los modelos NV22L / NV22P / NV22T / NV22Q / NV22W, la aspiradora Shark® viene con un accesorio para rendijas extra largo de 24" (61 cm)

Accesorio para rendijas de 24" (61 cm) – le permite llegar más adentro en lugares estrechos para una mejor limpieza.

Para ordenar piezas o accesorios adicionales, visite www.sharkvac.com o llame al **1-800-798-7398**. **Nota:** algunas piezas están disponibles con su distribuidor Shark® local.

Vacío del recipiente para polvo

Para los mejores resultados vacíe el recipiente para polvo después de cada uso; vacíelo varias veces durante el uso prolongado.

O vacíe el recipiente para polvo después de que llegue a la línea **MAX**; **NUNCA SOBRELLENE EL RECIPIENTE PARA POLVO**.

Ajuste la aspiradora en posición vertical.
Apague la aspiradora.

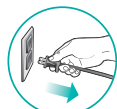

1



⚠ PRECAUCIÓN:

Desconecte la aspiradora; de lo contrario podría provocar una electrocución.

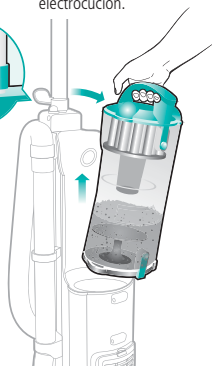

2



3

Para vaciar el recipiente para polvo:

1 Tome el mango y presione el botón para liberar el recipiente para polvo y luego quítelo.

2 Opción A: Para un vacío rápido: Inserte el recipiente para polvo dentro del bote de basura para contener el polvo y la basura.

Presione el botón para abrir el recipiente para polvo; déle algunos golpecitos para que salga todo el polvo y basura. Vuelva a cerrar el compartimiento.

⚠ Importante: si el recipiente para polvo no abre cuando presiona el botón para liberarlo, abra el recipiente al presionar las lengüetas al pie de la puerta.

3 Opción B: para personas con alergias: Envuelva la bolsa de basura sobre el recipiente para polvo dejando suficiente espacio al pie de la abertura para que pueda abrir.

Busque el botón para liberar el recipiente para polvo dentro de la bolsa de basura y presiónelo para que salga el recipiente mientras lo agita para quitar todo el polvo y la basura. Vuelva a cerrar el compartimiento.

⚠ Atención: Puede que quede polvo o basura en la superficie de su recipiente para polvo en o sobre la pantalla de metal. No es necesario quitarlo completamente antes de seguir aspirando; la acción ciclónica avanzada de Shark® limpiará la pantalla de metal después de que empiece a rellenar el recipiente para polvo.

⚠ Atención: La Opción B puede también llevarse a cabo al aire libre para minimizar aún más el escape de polvo en el aire. Solamente lleve al aire libre el recipiente para polvo y la bolsa de basura.

Cuidado adecuado de su aspiradora vertical Shark®

Fecha de la compra: / /

Para el mejor cuidado, consulte la tabla a la derecha donde viene el calendario de mantenimiento de su compartimiento ciclónico y filtros.

Ajuste la aspiradora en posición vertical.
Apague la aspiradora.

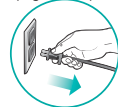

⚠ PRECAUCIÓN:

Desenchufe la aspiradora; de lo contrario, podría provocar una electrocución.

Quite el recipiente para polvo.

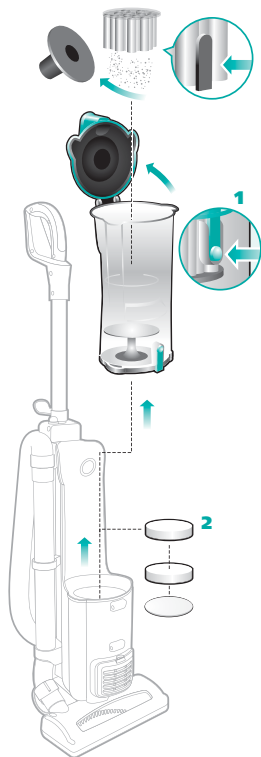

Componente	Calendario de mantenimiento
1 Compartimiento ciclónico	Vaciar cada 3 meses, con uso normal
2 Filtros de espuma (2)	Lavar cada 3 meses, con uso normal
Filtro de fieltro	Lavar cada 12 meses, con uso normal

1 Limpieza del compartimiento ciclónico :

Opción A: Vacío rápido

Presione el botón de liberación del compartimiento ciclónico en la parte superior del recipiente para polvo para abrir la tapa.

Desprenda el compartimiento ciclónico del recipiente para polvo.

Inserte el compartimiento ciclónico profundamente dentro del bote de basura para contener el polvo. Presione el botón de liberación del compartimiento ciclónico para abrir la base.

Agite el compartimiento ciclónico suavemente y déle golpecitos al compartimiento ciclónico para que salga el polvo y luego cierre la base del compartimiento.

Importante: Tenga cuidado de no dañar la pantalla de metal en la base del compartimiento ciclónico al vaciarlo. El romper o cambiar la figura de esta pantalla podría interrumpir la acción ciclónica avanzada y disminuir el rendimiento del recipiente para polvo - requiriendo un vacío más frecuente del compartimiento ciclónico.

Vuelva a insertar el compartimiento ciclónico en el recipiente para polvo y cierre la tapa.

⚠ **NO** opere la aspiradora sin colocar el compartimiento ciclónico en su lugar. Hacer esto requerirá un lavado más frecuente de los filtros de espuma y podría disminuir la vida útil de su aspiradora.

Opción B: Personas que sufren de alergias

Lleve el recipiente para polvo y la bolsa de basura fuera al aire libre.

Siga las instrucciones indicadas en Opción A, pero en vez de insertar el compartimiento ciclónico en el bote de basura, envuelva la bolsa de basura sobre el compartimiento ciclónico.

2 Lavado de los filtros de espuma y fieltro:

Quite los filtros de espuma y fieltro del sujetador del filtro.

Enjuáguelos con agua tibia hasta que el agua salga limpia.

Exprima los filtros y deje que se sequen al aire por 24 horas antes de reinsertarlos; no use una secadora del pelo ni ningún otro método para secarlos. Inserte los filtros de reemplazo mientras los otros se secan.

⚠ **NO** use la aspiradora sin colocar TODOS los filtros en su lugar.

⚠ **NO** use la aspiradora con filtros MOJADOS.

Atención: Los 2 filtros de espuma blanca y los otros filtros se descolorarán con el tiempo; esto es normal y no afectará el rendimiento de los filtros.

Atención: NO es recomendable enjuagar el filtro tejido de ventilación ubicado enfrente de la unidad. Estos filtro serán duraderos por la vida útil de la aspiradora.

Para ordenar piezas o accesorios adicionales, visite www.sharkvac.com o llame al 1-800-798-7398.

Resolución de problemas

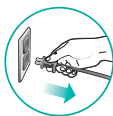

⚠️ ADVERTENCIA: para reducir el riesgo de electrocución, debe desenchufar el cable eléctrico antes de hacer revisiones de mantenimiento o de resolución de problemas.

Problem	Acción sugerida
La aspiradora no funciona.	Verifique si está enchufada correctamente. Revise el circuito o fusible. Revise el interruptor de corriente. Si la aspiradora aún no funciona, vea Reconfigurar el termostato del motor en la página 32.
La aspiradora no recoja la tierra.	Revisar el recipiente para polvo. Revisar los filtros de espuma. Si el recipiente para polvo y el filtro no necesitan limpieza, revise por obstrucciones, vea Revisión de obstrucciones en la próxima página.
La aspiradora empuja los tapetes (alfombras ligeras móviles) con el interruptor en posición "II- Brush Rollo on" (encender cepillo giratorio).	Ajustar el interruptor a la posición "I – suction only" (succión solamente) para desprender el cepillo giratorio.
El cepillo giratorio no se enciende.	Estirar el mango hacia usted y soltar la boquilla motorizada para pisos con el fin de desprender el elemento de auto apagado. Seleccionar la posición "II – Brush Roll on." (encender cepillo giratorio) en el interruptor. Si la luz roja está destallando en la boquilla motorizada para pisos, vea Revisión de obstrucciones en la próxima página.
La aspiradora se apaga sola.	El termostato del motor debe ser reconfigurado; vea Reconfigurar el termostato del motor en la página 30.
Hay obstrucción del flujo de aire.	Revise por obstrucciones; vea Revisión de obstrucciones en las próximas páginas. Revise los accesorios para determinar la fuerza de succión; quite las obstrucciones, tal como sea necesario.



Revisión de obstrucciones

Las obstrucciones pueden causar que su aspiradora se caliente y se apague. Si este es el caso, quite cualquier obstrucción y luego siga las instrucciones para

Reconfigurar el termostato del motor en la página 32.

⚠ ADVERTENCIA: Nunca inserte objetos filosos en ninguna de las aberturas para quitar una obstrucción.

⚠ IMPORTANTE: Los daños provocados mientras quita o intenta quitar alguna obstrucción no están cubiertos bajo la garantía limitada de su producto.

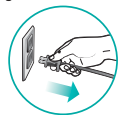

Desenchufe la aspiradora antes de revisar por obstrucciones.

Vuelva a ensamblar y asegurar todas las piezas antes de usar la aspiradora.

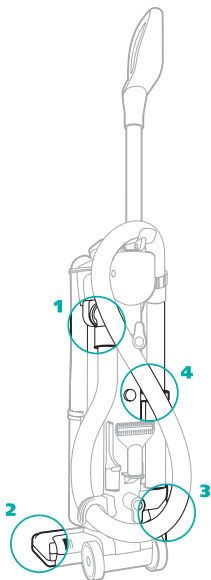

1 Conducto de aire del recipiente para polvo:

Ajuste en posición vertical.

Quite el recipiente para polvo y vacíelo si es necesario.

Desconecte la manguera de extra extensión.

Revise el conducto de aire detrás del recipiente para polvo por obstrucciones; límpielo antes de volver a colocar el recipiente para polvo.

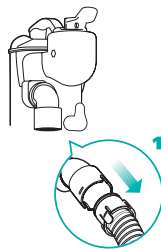

2 Abertura detrás del cepillo giratorio:

Acueste la aspiradora y libere la boquilla motorizada para exponer el cepillo giratorio.

Revise la apertura detrás del cepillo giratorio por obstrucciones.

Limpie la apertura.

Limpie el cepillo giratorio; use tijeras para cortar cuidadosamente los hilos, el pelo y otra basura que podría estar atrapada en el cepillo.

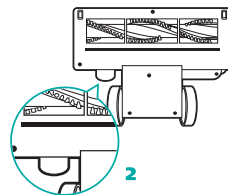

3 Conector de la manguera con boquilla motorizada para pisos:

Acueste la aspiradora.

Quite la manguera con boquilla y revise por obstrucciones.

Inserte el conector de la manguera con boquilla motorizada para pisos.

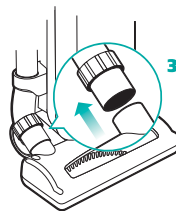

4 Manguera:

Ajuste la aspiradora en posición vertical.

Quite la manguera de ambos lados de la unidad y de la varilla de limpieza.

Inspeccione ambos extremos y la longitud de la manguera por obstrucciones.

Vuelva a colocar la manguera en la unidad.

Mantenimiento

Reconfigurar el termostato del motor

Su aspiradora vertical Shark® viene con un termostato del motor para protección. Si el motor llega a calentarse, el termostato automáticamente apaga el aparato.

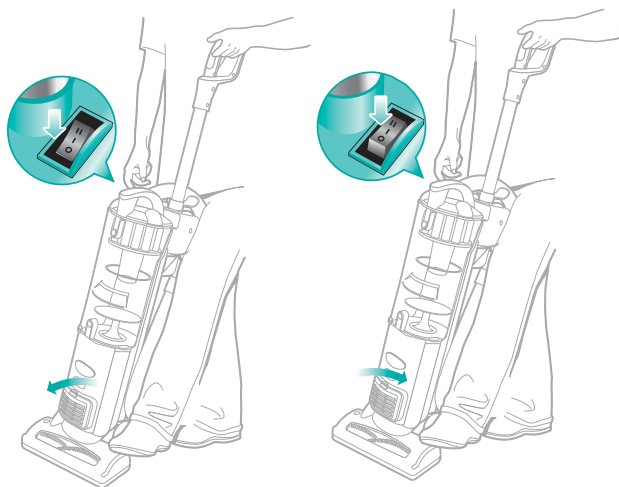

Para reconfigurar el termostato del motor:

Ajuste el interruptor en la posición "O – Off" (apagar).

Desconecte la aspiradora.

Revise por obstrucciones en la manguera o filtro; quite las obstrucciones de la manguera y limpie o reemplace los filtros. Vea **Revisión de obstrucciones** en la página 31.

Espere 45 minutos para que se enfríe la aspiradora; luego conéctela.

Gire el interruptor en posición "I – On" (encender) para usar la aspiradora.

Atención: Si la aspiradora aún no funciona, comuníquese con Servicio al Cliente por el **1-800-798-7398**.

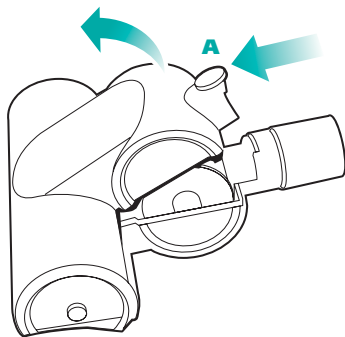

1 Limpieza del cepillo motorizado para pelo de mascotas

Deslice el pestillo (A) hacia delante.

Suavemente incline el compartimento del cepillo hacia arriba para abrirlo.

⚠ IMPORTANTE: NO la fuerce; no se abrirá completamente.

Quite los desechos de la rueda de la turbina y de los conductos de aire.

Ordenar piezas de repuesto

Para ordenar piezas adicionales y accesorios, visite www.sharkvac.com o llame al **1-800-798-7398**.

Atención: algunas piezas podrían estar disponibles con su vendedor Shark® local.

Pieza	No. de la pieza
Manguera de extra extensión	1114-FC
Accesorio para rendijas & Accesorio para rendijas	1115-FC
Filtros de espuma	XF22
Turbo brush	1117-FC
varilla de limpieza	1116-FC
Accesorio para rendijas de 24" (60,96 cm)	1124-FC

Garantía e inscripción

Su aspiradora vertical Shark® viene con una garantía limitada de cinco años.

PARA CLIENTES CANADIENSES SOLAMENTE

Favor de llenar y enviar la Tarjeta de Inscripción del Comprador dentro de diez (10) días de la compra. La inscripción nos permitirá comunicarnos con usted en el caso improbable de que haya un aviso sobre la seguridad del producto. Al devolver esta tarjeta, usted acepta haber leído y entendido las instrucciones para el uso y advertencias establecidas en las instrucciones acompañantes.

Fabricada por:
EURO-PRO Operating LLC

Derechos reservados © Euro-Pro Operating LLC 2009

Impreso en China

GARANTÍA LIMITADA EURO-PRO DE CINCO (5) AÑOS

EURO-PRO Operating LLC garantiza que este producto está libre de defectos en el material y mano de obra por un periodo de cinco (5) años de la fecha de la compra original, cuando sea utilizada bajo condiciones domésticas normales, sujeta a las siguientes condiciones, exclusiones y excepciones.

Si su aparato no funciona correctamente mientras sea utilizada bajo condiciones domésticas normales dentro del periodo de la garantía, devuelva el aparato y los accesorios, con transporte prepago a:

- **U.S.: EURO-PRO Operating LLC**
For customer service support call 1-800-798-7398
or visit www.sharkvac.com
- **Canada: EURO-PRO Operating LLC**
4400 Bois Franc, St. Laurent, Québec H4S 1A7

Si el aparato tiene algún defecto en el material o mano de obra, **EURO-PRO Operating LLC** lo reparará o reemplazará sin costo alguno. Usted debe incluir un recibo con la fecha de la compra y \$16.99 para cubrir los costos de manejo y envío.*

Las piezas no duraderas incluyen, sin carácter limitativo, filtros, cepillos y piezas eléctricas que normalmente requieren repuesto y están específicamente excluidas de la garantía.

La responsabilidad de **EURO-PRO Operating LLC** está limitada únicamente al costo de la reparación o reemplazo de la unidad a nuestra opción. La garantía no cubre el desgaste normal de las piezas ni aplica a ninguna unidad que ha sido maltratada o usada para fines comerciales. La garantía limitada no cubre daños debidos al empaque inadecuado o maltrato en tránsito. Esta garantía no cubre daños ni defectos causados por o resultando de daños por el envío o reparaciones, servicio o alteraciones del producto o cualquiera de sus piezas, que han sido realizadas por una persona no autorizada por **EURO-PRO Operating LLC**.

Esta garantía se extiende al comprador original de la unidad y excluye cualquier otra garantía legal o convencional. La responsabilidad de **EURO-PRO Operating LLC** si acaso hay alguna, está limitada a las obligaciones específicas expresamente asumidas por la compañía bajo los términos de la garantía limitada. En ningún caso es **EURO-PRO Operating LLC** responsable por daños incidentales o por consecuencia de cualquier naturaleza. Algunos estados no permiten la exclusión ni limitación de daños incidentales o por consecuencia, por lo cual lo mencionado arriba podría no aplicarle a usted.

Esta garantía le da derechos legales específicos y usted podría tener otros derechos que varían de estado a estado o provincia a provincia.

***IMPORTANTE:** Empaque el aparato con cuidado para evitar daños en el envío. Asegúrese de incluir un comprobante de la fecha de la compra y adjuntar la etiqueta del producto antes de empacarlo con su nombre, dirección y número de teléfono junto con una carta con información de la compra, número del modelo y lo que usted considera ser el problema. Le recomendamos que compre seguro para su paquete (ya que daños incurridos en el envío no son cubiertos por su garantía). En la envoltura del paquete, escriba **"ATENCIÓN SERVICIO AL CLIENTE"**. Estamos constantemente intentando mejorar nuestros productos, y por lo tanto las especificaciones expresadas aquí están sujetas a cambio sin previo aviso.



Tarjeta de inscripción del comprador

PARA CONSUMIDORES CANADIENSES SOLAMENTE

Favor de llenar y enviar esta hoja dentro de diez (10) días de la compra. La inscripción nos permite comunicarnos con usted en el caso improbable de que haya un aviso de seguridad del producto. Al devolver esta tarjeta, usted acepta que ha leído y entendido las instrucciones para el uso y advertencias expresadas aquí con las instrucciones acompañantes. Envíela a la siguiente dirección:

- **Canada: EURO-PRO Operating LLC**
4400 Bois Franc, St. Laurent, Québec H4S 1A7

Nombre del comprador:

Dirección:

Ciudad:

Prov.:

Código postal:

<input type="text"/>	<input type="text"/>	<input type="text"/>
----------------------	----------------------	----------------------

Fecha de la compra:

Nombre de la tienda:

Modelo de la aspiradora:



Shark®

Merci d'avoir
acheté
l'aspirateur
vertical Shark®.

Table des matières

Importantes instructions de sécurité	38
Pour commencer	40
Utilisation de l'aspirateur	42
Transport de l'aspirateur	43
Nettoyage avec les accessoires de l'aspirateur	44
Pour vider le réceptacle à poussière	46
Entretien de votre aspirateur vertical Shark®	47
Dépannage	48
Trouver les obstructions	49
Entretien	50
Garantie et enregistrement	52



IMPORTANTES INSTRUCTIONS DE SÉCURITÉ

CONSERVER CES INSTRUCTIONS Pour usage domestique seulement

Lors de l'utilisation d'un appareil électrique, des précautions de sécurité élémentaires doivent toujours être observées, notamment :

LIRE TOUTES LES INSTRUCTIONS AVANT D'UTILISER VOTRE ASPIRATEUR SHARK®.

MISE EN GARDE :

Afin de réduire les risques de choc électrique, la fiche du cordon d'alimentation à deux lames est polarisée [une lame est plus large que l'autre] ; elle n'entre dans la prise que d'une seule manière. **NE PAS forcer dans la prise ou essayer de la modifier pour qu'elle entre.**

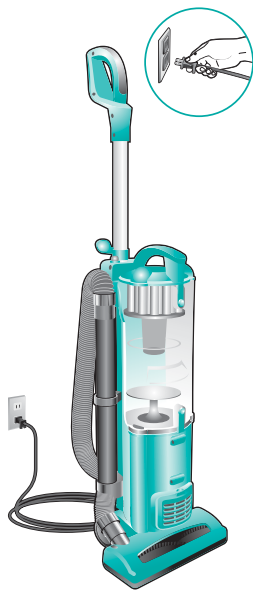

MISE EN GARDE : POUR RÉDUIRE LE RISQUE DE CHOC ÉLECTRIQUE OU DE BLESSURES, NE PAS UTILISER À L'EXTÉRIEUR OU SUR DES SURFACES MOUILLÉES

▲ Sécurité électrique de base :

Débrancher de la prise lorsque l'appareil n'est pas utilisé et avant tout entretien.

NE PAS utiliser l'aspirateur lorsque le cordon ou la fiche est endommagé.

NE PAS tirer sur le cordon ou transporter l'aspirateur par le cordon.

NE PAS débrancher l'aspirateur en tirant sur le cordon ; pour débrancher saisir la fiche, pas le cordon.

NE PAS manipuler la fiche ou l'aspirateur avec des mains mouillées.

NE PAS passer l'aspirateur sur le cordon d'alimentation.

NE PAS utiliser le cordon comme un manche.

NE PAS fermer une porte sur le cordon.

NE PAS tirer sur la corde autour des coins aigus.

NE PAS laisser l'appareil lorsqu'il est branché.

Garder le cordon éloigné des surfaces chauffées.

Éteindre tous les contrôles avant de brancher ou de débrancher l'aspirateur.

Accessoires du tuyau flexible :

- ▲ **NE PAS** utiliser si le flux d'air est obstrué ; si les chemins d'air, le tuyau flexible ou le tube d'extension sont bloqués, éteindre l'aspirateur. Retirer toutes les obstructions avant de remettre l'appareil en marche.

Garder l'extrémité du tuyau flexible, les tubes droits et autres ouvertures loin du visage et du corps.

Garder la brosse rotative et les ouvertures de succion loin des cheveux, du visage, des doigts, des pieds nus et des vêtements lâches.

N'utiliser que les accessoires recommandés par le fabricant.

▲ Utilisation générale :

N'utiliser que conformément à la description dans le présent manuel.

NE mettre **AUCUN** objet dans les ouvertures.

Travailler dans des endroits bien éclairés.

Garder l'aspirateur en mouvement sur la surface des tapis pour éviter l'endommagement des fibres.

NE PAS placer l'aspirateur sur des surfaces instables telles que des chaises ou des tables.

NE PAS permettre à des jeunes enfants d'utiliser l'aspirateur ou de jouer avec.

NE PAS utiliser l'aspirateur s'il est tombé, endommagé, laissé dehors ou submergé dans l'eau. Rapporter à EURO-PRO Operating LLC pour inspection, réparation ou réglage.

⚠ Chambre cyclonique / Réceptacle à poussière / Filtres :

Avant de mettre l'aspirateur en marche :

- Vérifier que le réceptacle à poussière, la chambre cyclonique et tous les filtres sont en place après l'entretien courant.
- Vérifier que tous les éléments et les filtres sont complètement secs après le nettoyage courant.
- N'utiliser que les filtres et accessoires fournis par EURO-PRO Operating LLC [Ne pas suivre ces recommandations annulera la garantie.]

⚠ Nettoyage général :

NE PAS passer l'aspirateur sur de grands objets.

NE PAS aspirer des objets durs ou aiguisés tels que du verre, des clous, des vis ou des pièces de monnaie qui pourraient endommager l'aspirateur.

NE PAS aspirer des objets fumants ou qui brûlent tels que des braises, des mégots de cigarette ou des allumettes.

NE PAS aspirer des produits inflammables ou combustibles tels qu'allume-barbecue liquide, de l'essence ou du kérosène ou utiliser l'appareil à des endroits où ils pourraient se trouver.

NE PAS aspirer des solutions toxiques telles qu'un agent de blanchiment chloré, ammoniacal ou produit de débouchage.

NE PAS utiliser dans un endroit fermé lorsqu'il y a des vapeurs de peinture, de diluant pour peinture, substance de traitement antimite, des poussières inflammables ou autres matériaux explosifs ou toxiques.

NE PAS aspirer de liquide.

NE PAS immerger l'aspirateur dans de l'eau ou dans tout autre liquide.

NE PAS utiliser à l'extérieur ou sur des surfaces mouillées ; n'utiliser que sur des surfaces sèches.

Faire très attention lors du nettoyage d'escaliers.

Pour commencer

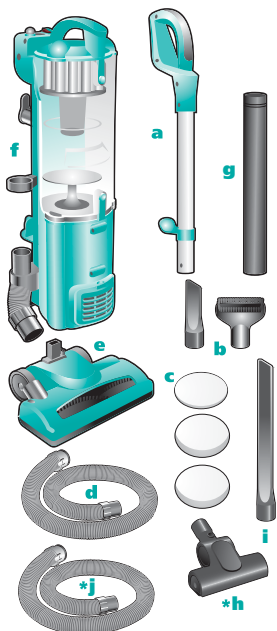

Votre aspirateur vertical comprend les éléments suivants à manche :

- a** Manche
- b** Accessoires de nettoyage
- c** Filtres supplémentaires
- d** Tuyau flexible super extensible
- e** Suceur motorisé pour plancher
- f** Corps de l'aspirateur
- g** Tube de nettoyage

***Remarque:** les modèles NV22C, NV22L, NV22LC, NV22P, NV22T, NV22Q et NV22W comprennent la brosse motorisée pour poils d'animaux (**h**) optionnelle. NV22L, NV22P, NV22T, NV22Q, and NV22W comprennent le suceur plat de 61 cm (24 po) supplémentaire (**i**) optionnel. NV22Q comprend le tuyau flexible de 3 m (10 pi) supplémentaire optionnel (**j**). Ces accessoires peuvent être rangés dans un sac d'accessoires distinct. Les accessoires optionnels peuvent être vendus séparément pour tous les modèles NV22 : 1-866-826-6941.

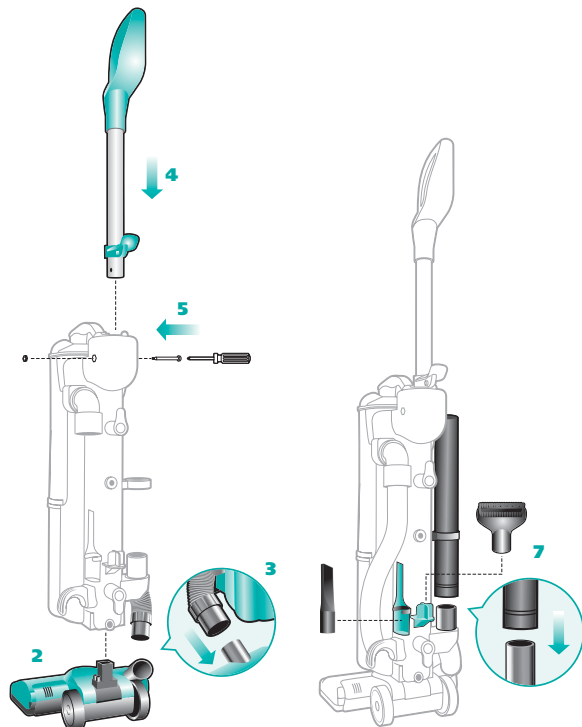

Votre aspirateur vertical Shark® est facile à assembler:

- 1** Placer le corps de l'aspirateur sur une surface plane.
- 2** Glisser le raccord électrique du suceur motorisé dans le corps de l'aspirateur jusqu'à ce qu'il s'enclenche.
- 3** Brancher le tuyau de l'aspirateur sur le suceur motorisé; pousser en tournant légèrement pour bien l'insérer.
- 4** Glisser le manche dans l'aspirateur balai en alignant le crochet du tuyau sur le manche avec les crochets du cordon d'alimentation situés à l'arrière de l'appareil.
- 5** Fixer le manche en place à l'aide de l'écrou/boulon (fixé au manche à la livraison).
- 6** Placer l'aspirateur en position verticale.
- 7** Ranger le suceur plat, la brosse à épousseter et le tube de nettoyage sur l'appareil.

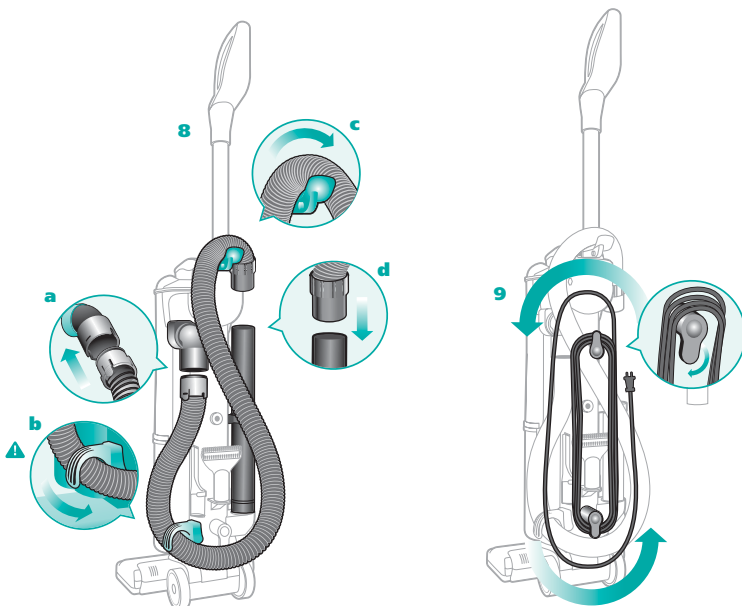

8 Fixer le tuyau flexible super extensible :

- Insérer le tuyau dans le connecteur pivotant
- Faire passer sous le crochet antibasculement
- Faire passer par-dessus le support de tuyau supérieur
- Bien enfoncer sur le tube de nettoyage

⚠ IMPORTANT:

Pour empêcher l'aspirateur de basculer, fixer le tuyau sous le crochet à tuyau antibasculement.



9 Pour ranger l'aspirateur, enrouler le cordon autour des deux supports et fixer avec la bride:

- Le libérateur rapide du cordon sur la partie supérieure de l'appareil doit être en position verticale.
- Tourner le deuxième support près de la base pour qu'il pointe vers le bas.

Pour libérer le cordon, tourner le libérateur rapide du cordon vers la gauche ou vers la droite.

⚠ IMPORTANT:

Pour que le suceur motorisé pour plancher puisse aspirer, le tube de nettoyage et le tuyau flexible super extensible doivent être bien fixés au corps de l'aspirateur.

Utilisation de l'aspirateur

Votre aspirateur vertical est un appareil polyvalent qui peut être utilisé pour nettoyer les planchers ou les tapis en appuyant simplement sur un bouton.

Placer l'aspirateur en position verticale.

Brancher l'aspirateur.

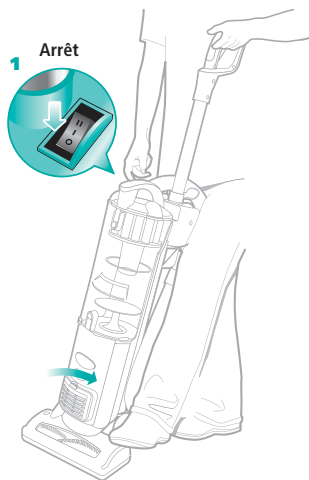

- 1 Débuter avec l'interrupteur à la position « **0 Arrêt** ».
- 2 Placer votre pied sur le suceur motorisé pour plancher et tirer le manche vers vous.
- 3 Placer l'interrupteur au réglage de nettoyage désiré.

Planchers / Accessoires



Tapis



4 Pour nettoyer les planchers:

Choisir la position « **I Marche** » pour aspirer seulement afin d'éviter de répandre la saleté en nettoyant.

Pour nettoyer les tapis:

Vérifier que le manche est tiré vers vous et choisir la position « **II cylindre brossé** » pour agiter les fibres du tapis pour un nettoyage plus en profondeur.

- ▲ IMPORTANT:** Afin de protéger vos tapis, le cylindre brossé se met en marche uniquement lorsque le manche est tiré vers vous et que le suceur motorisé est désenclenché.

Transport de l'aspirateur

Placer l'aspirateur en position verticale.

Débrancher l'aspirateur.

Enrouler le cordon autour des deux supports de cordon.

Fixer le tuyau flexible super extensible en place.

Voyant lumineux

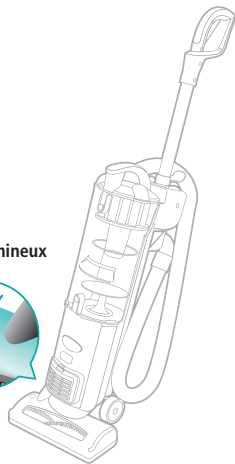

▲ REMARQUE: La hauteur du suceur motorisé a été optimisée pour faciliter le passage de l'aspirateur et offrir un nettoyage supérieur sur tous les types de plancher. Il n'est donc pas nécessaire de régler la hauteur lorsque vous passez d'un type de plancher à un autre.

▲ IMPORTANT : Le voyant lumineux du cylindre brossé est vert lorsque celui-ci est en marche et il est rouge s'il y a obstruction. Cette caractéristique sert à protéger la courroie permanente qui active votre cylindre brossé. **Voit Vérifier la présence d'obstruction à la page 49.**

1 Pour faire rouler l'aspirateur :

Tenir le manche dans n'importe quelle direction et incliner l'appareil sur les roues.

2 Pour transporter l'aspirateur:

Tenir l'appareil en position verticale et le soulever par la poignée du réceptacle à poussière (poignée de transport).

▲ ATTENTION:
NE PAS appuyer sur le bouton de libération du réceptacle à poussière lors du soulèvement ou du transport de l'aspirateur.

Nettoyer avec les accessoires de l'aspirateur

Avant de nettoyer avec les accessoires :

Placer l'aspirateur en position verticale.

Fixer le tuyau flexible super extensible dans le crochet à tuyau antibasculement

⚠ **NE PAS** tirer l'aspirateur par le tuyau flexible pour le déplacer.

⚠ **NE PAS** étirer le tuyau flexible au-delà de sa portée.

Accessoires de l'aspirateur

Votre aspirateur est livré avec un tuyau flexible super extensible et un tube de nettoyage. Utiliser l'un ou l'autre pour attacher vos accessoires de nettoyage.



⚠ **IMPORTANT:**
Pour empêcher l'aspirateur de basculer, fixer le tuyau sous le crochet à tuyau antibasculement.

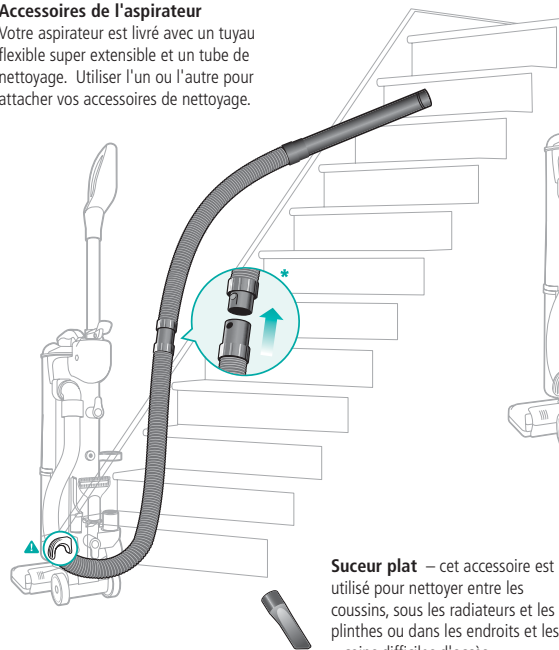

Suceur plat – cet accessoire est utilisé pour nettoyer entre les coussins, sous les radiateurs et les plinthes ou dans les endroits et les coins difficiles d'accès.



La brosse à épousseter – cet accessoire est utilisé pour épousseter diverses surfaces, depuis les meubles et stores de fenêtre jusqu'aux abat-jour et étagères. Il est aussi utile pour enlever la poussière et les poils d'animaux sur les meubles capitonnés et les escaliers.



***Remarque:** pour le modèle NV22Q, votre aspirateur Shark® comprend un tuyau flexible de 3 m (10 pi) supplémentaire qui se fixe directement sur le tuyau de l'appareil.

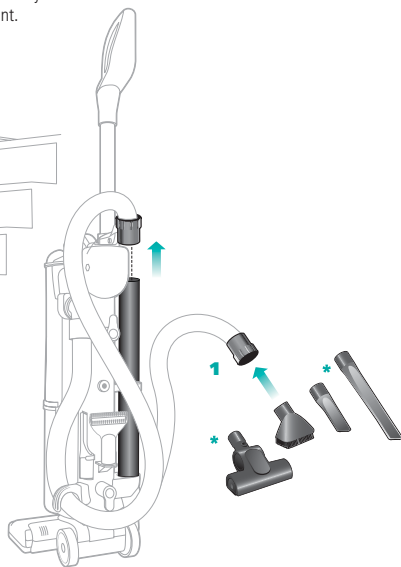

1 Utilisation du tuyau flexible super extensible :

Placer l'aspirateur en position verticale.

Retirer le tuyau du tube de nettoyage.

Pousser l'accessoire choisi dans le connecteur du tuyau.

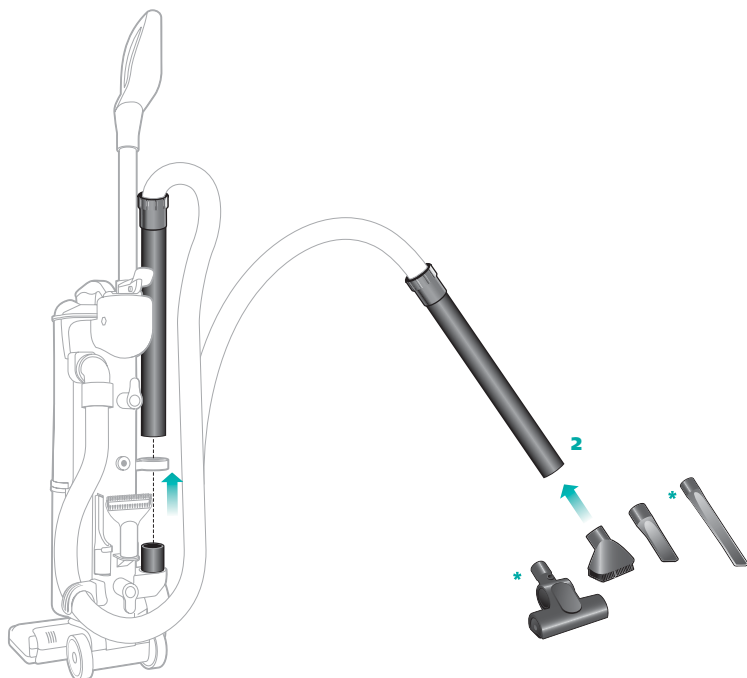

2 Utilisation du tube de nettoyage:

Placer l'aspirateur en position verticale.

Retirer le tube de nettoyage (fixé au tuyau) de l'aspirateur.

Pousser l'accessoire choisi dans le bout du tube de nettoyage.

***Remarque:** Les modèles NV22C / NV22P / NV22L / NV22LC / NV22T / NV22Q / NV22W de l'aspirateur Shark® comprennent la brosse motorisée pour poils d'animaux qui se range dans un sac d'accessoires séparé.



Brosse motorisée pour poils d'animaux – cet accessoire exceptionnel possède deux bandes de feutre le long de la surface de nettoyage conçues pour éliminer les poils d'animaux domestiques des meubles capitonnés et des escaliers en tapis.



***Remarque :** pour les modèles NV22L / NV22P / NV22T / NV22Q / NV22W, votre aspirateur Shark® comprend un suceur plat de 61 cm (24 po) supplémentaire.

Suceur plat de 61 cm (24 po)-vous permet d'atteindre des endroits étroits et profonds.

Pour commander des pièces et accessoires supplémentaires, visiter www.sharkvac.com ou composer le **1-866-826-6941**.

Remarque : certaines pièces peuvent être disponibles chez votre marchand Shark® local.

Vider le réceptacle à poussière

Pour de meilleurs résultats, vider le réceptacle à poussière après chaque utilisation; le vider plusieurs fois lors d'une utilisation prolongée.

Ou vider le réceptacle à poussière lorsque la poussière atteint la ligne **MAX** : **NE JAMAIS REMPLIR LE RÉCEPTACLE AU-DELÀ DE CETTE LIGNE.**

Placer l'aspirateur en position verticale.

Éteindre l'aspirateur.

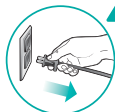

⚠ ATTENTION:

Pour prévenir les chocs électriques, débrancher l'aspirateur.

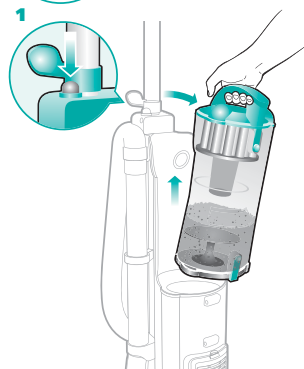

Pour vider le réceptacle à poussière:

1 La poignée de transport et appuyer sur le bouton de libération du réceptacle à poussière afin de le retirer.

2 Option A: vidange rapide: insérer le réceptacle à poussière dans une poubelle pour jeter la poussière et les débris.

Appuyer sur le bouton de libération du couvercle du réceptacle à poussière; tapoter le réceptacle pour déloger et vider la poussière et les débris. Enclencher le couvercle pour le fermer.

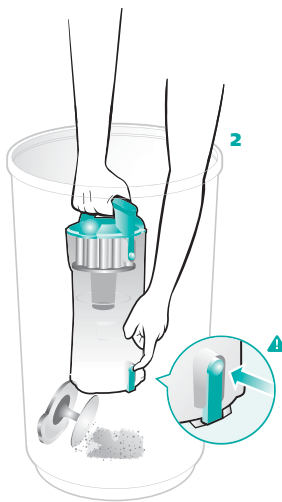

⚠ Important: si le couvercle du réceptacle à poussière ne s'ouvre pas lorsque le bouton de libération est enfoncé, ouvrir le couvercle en poussant sur les languettes inférieures.

3 Option B: pour ceux souffrants d'allergies : insérer le réceptacle à poussière dans un sac à ordures en aissant de l'espace au fond pour que le couvercle puisse s'ouvrir.

Repérer le bouton de libération du couvercle du réceptacle à poussière à l'intérieur du sac à ordures et l'enfoncer tout en secouant le réceptacle à poussière pour vider la poussière et les débris.

⚠ Remarque: De la poussière et certains débris peuvent demeurer dans la partie supérieure du réceptacle à poussière ou près du tamis métallique. Il n'est pas nécessaire de vider complètement cette section avant de poursuivre le nettoyage; l'action cyclonique supérieure de l'Shark® aspire les débris du tamis métallique alors que le réceptacle à poussière se remplit à nouveau.

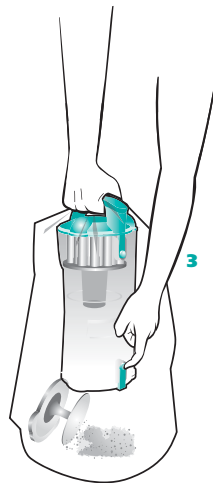

⚠ Remarque: L'option B peut être effectuée dehors pour réduire davantage la quantité de poussière réintroduite dans l'air. Apporter simplement le réceptacle à poussière et le sac à ordures dehors.

Entretien approprié de votre aspirateur vertical Shark®

Date d'achat: / /

Pour l'entretien approprié, consulter le tableau de droite pour le programme d'entretien de la chambre cyclonique et des filtres.

Verrouiller l'aspirateur en position verticale.

Éteindre l'aspirateur.

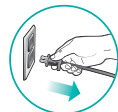

⚠ ATTENTION :
Débrancher l'aspirateur ;
ne pas le débrancher
pourrait provoquer un
choc électrique.

Retirer le réceptacle à poussière.

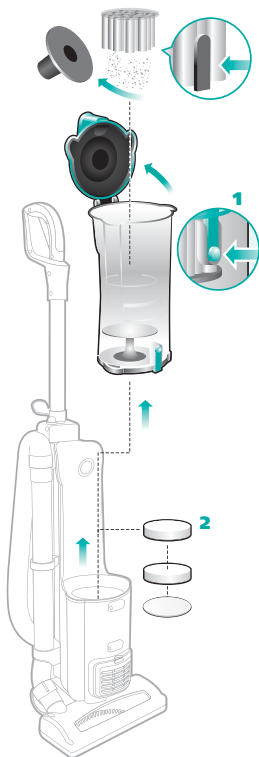

Composants	Programme d'entretien
1 Chambre cyclonique	Vider tous les 3 mois, dans des conditions normales d'utilisation
2 Filtres en mousse (2)	Laver tous les 3 mois, dans des conditions normales d'utilisation
Filtre en feutre	Laver tous les 12 mois, dans des conditions normales d'utilisation

1 Nettoyage de la chambre cyclonique:

Option A: Vidange rapide

Appuyer sur le bouton de libération de la chambre cyclonique sur le dessus du réceptacle à poussière et soulever le couvercle pour l'ouvrir.

Retirer la chambre cyclonique du réceptacle à poussière.

Insérer la chambre cyclonique au fond d'une poubelle pour contenir la poussière. Appuyer sur le bouton de libération de la chambre cyclonique pour ouvrir le couvercle inférieur.

Secouer doucement la chambre cyclonique et tapoter doucement la chambre cyclonique ouverte pour déloger la poussière, puis fermer le couvercle.

Important: Faire attention de ne pas endommager le tamis métallique au fond de la chambre cyclonique durant la vidange. Si ce tamis est déchiré ou déformé, l'action cyclonique supérieure peut être affectée et réduire le rendement du réceptacle à poussière. Dans ce cas, une vidange plus fréquente de la chambre cyclonique sera nécessaire.

Remplacer la chambre cyclonique dans le réceptacle à poussière et fermer le couvercle.

⚠ NE PAS faire fonctionner l'aspirateur sans chambre cyclonique. Les filtres en mousse devront être lavés plus souvent et la durée de vie de votre appareil pourrait être réduite.

Option B: Pour ceux souffrants d'allergies

Apporter le réceptacle à poussière et un sac à ordures dehors.

Suivre les instructions décrites plus haut pour l'option A, mais au lieu d'insérer la chambre cyclonique dans une poubelle, l'insérer dans le sac à ordures.

2 Lavage des filtres en mousse et en feutre:

Retirer les filtres en mousse et en feutre du support de filtre.

Rincer sous de l'eau tiède jusqu'à ce que l'eau soit propre.

Essorer les filtres et laisser sécher à l'air pendant 24 heures avant de les replacer; ne pas utiliser un sèche-cheveux ou d'autres méthodes de chauffage pour sécher. Insérer les filtres de remplacement pendant que les autres séchent.

⚠ NE PAS utiliser l'aspirateur sans TOUS les filtres en place.

⚠ NE PAS faire fonctionner l'aspirateur avec des filtres **MOUILLÉS**.

Remarque: Les 2 filtres en mousse blancs et les autres filtres vont se décolorer avec le temps; ceci est normal et n'affecte pas le rendement des filtres.

Remarque: Il n'est PAS recommandé de rincer le filtre tissé d'échappement situé à l'avant de l'appareil. Ces filtres ont la même durée de vie que votre aspirateur.

Pour commander des pièces et accessoires supplémentaires, visiter www.sharkvac.com ou composer le 1-866-826-6941.

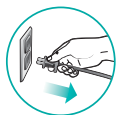

⚠ MISE EN GARDE : Pour réduire le risque de choc électrique, le cordon d'alimentation doit être débranché avant l'entretien ou de faire des vérifications pour le dépannage.

Problème	Action suggérée
L'aspirateur ne fonctionne pas.	Vérifier qu'il est bien branché. Vérifier le disjoncteur/fusible. Vérifier l'interrupteur marche/arrêt. Si l'aspirateur ne fonctionne toujours pas, voir Réinitialisation du thermostat du moteur à la page 50.
L'aspirateur ne ramasse pas la poussière.	Vérifier le réceptacle à poussière. Vérifier les filtres en mousse. Si le réceptacle à poussière et les filtres en mousse nécessitent un nettoyage, vérifier s'il y a obstruction, voir Vérifier la présence d'obstruction à la page suivante.
L'aspirateur pousse les carpettes (tapis légers, amovibles) avec l'interrupteur en position «II – cylindre brosser en marche».	Mettre l'interrupteur à la position «I – aspiration seulement» pour désembrayer le cylindre brosser.
Le cylindre brosser ne se met pas en marche.	Tirer le manche vers vous et libérer le suceur motorisé pour déclencher la fonction d'arrêt automatique. Placer l'interrupteur à la position «II – cylindre brosser en marche». Si le témoin est rouge sur le suceur motorisé, voir Vérifier la présence d'obstruction à la page suivante.
L'aspirateur s'arrête tout seul.	Le thermostat du moteur doit être réinitialisé; voir Réinitialisation du thermostat du moteur à la page 50.
Le flux d'air est restreint.	Vérifier la présence d'obstruction; voir Vérifier la présence d'obstruction aux pages suivantes. Vérifier que les accessoires ont une bonne puissance d'aspiration; éliminer les obstructions, au besoin. Nettoyer le réceptacle à poussière, la chambre cyclonique et les filtres en mousse.

Vérifier la présence d'obstruction

Les obstructions peuvent provoquer une surchauffe de l'aspirateur et son arrêt. S'il y en a, les retirer puis suivre les instructions pour la **Réinitialisation du thermostat du moteur** à la page 50.

⚠ MISE EN GARDE : Ne jamais insérer des objets tranchants dans aucune ouverture pour éliminer une obstruction.

⚠ IMPORTANT : Les endommagements provoqués durant l'élimination ou la tentative d'élimination d'obstruction ne sont pas couverts par la garantie limitée de votre produit.

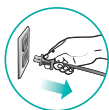

Débrancher l'aspirateur avant de vérifier s'il y a des obstructions.

Bien réassembler toutes les parties avant de remettre l'aspirateur en marche

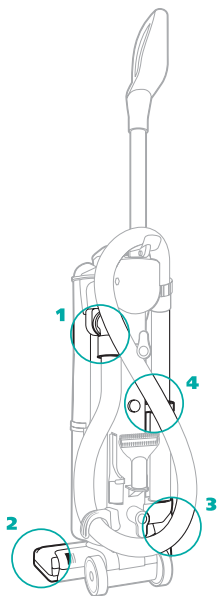

1 Conduit d'air du réceptacle à poussière :

Placer l'aspirateur en position verticale.

Retirer le réceptacle à poussière et le vider si nécessaire.

Retirer le tuyau flexible super extensible.

Vérifier que le conduit d'air derrière le réceptacle à poussière n'est pas obstrué; nettoyer avant de remettre le réceptacle à poussière.



2 Ouverture d'entrée d'air derrière le cylindre brosseur :

Mettre l'aspirateur à plat et retirer le suceur motorisé pour accéder au cylindre brosseur.

Vérifier que l'ouverture derrière le cylindre brosseur n'est pas obstruée.

Dégager l'ouverture.

Nettoyer le cylindre brosseur; à l'aide de ciseaux, couper soigneusement les fils, les cheveux ou autres débris qui pourraient être entortillés dans les poils de la brosse.

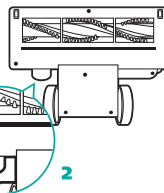

3 Connecteur de tuyau du suceur motorisé :

Mettre l'aspirateur à plat.

Retirer le tuyau du suceur et vérifier la présence d'obstruction.

Remettre le connecteur de tuyau dans le suceur motorisé en poussant.

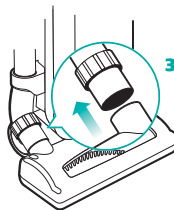

4 Tuyau :

Placer l'aspirateur en position verticale.

Retirer le tuyau de l'appareil et du tube de nettoyage.

Vérifier la présence d'obstruction dans les deux bouts du tuyau et sur sa longueur.

Remettre le tuyau en place sur l'appareil.

Réinitialiser le thermostat du moteur

Le moteur de votre aspirateur vertical Shark® est muni d'un thermostat protecteur. Si le moteur surchauffe, le thermostat coupe l'alimentation.

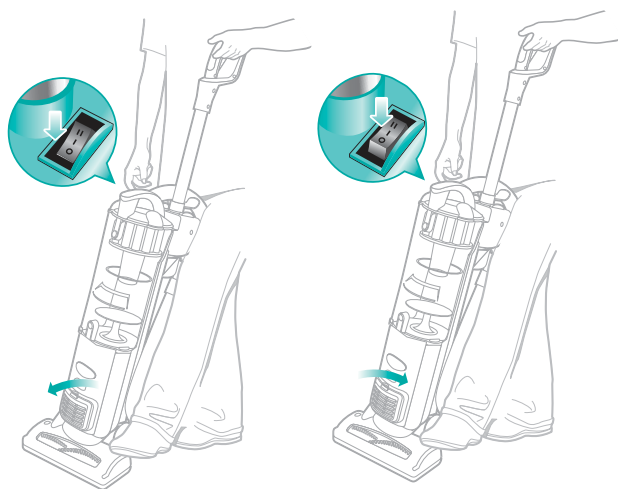

Pour réinitialiser le thermostat du moteur :

Placer l'interrupteur à la position « O – Arrêt ».

Débrancher l'aspirateur.

Vérifier la présence d'obstruction dans le tuyau ou les filtres; déboucher le tuyau et nettoyer, puis remettre les filtres en place. Consulter **Vérifier la présence d'obstruction** à la page 49.

Attendre 45 minutes pour laisser refroidir l'aspirateur avant de le brancher.

Placer l'interrupteur à la position « I – On » pour démarrer l'aspirateur.

Remarque: si l'aspirateur ne démarre toujours pas, prendre contact avec le service à la clientèle au : **1-866-826-6941**.

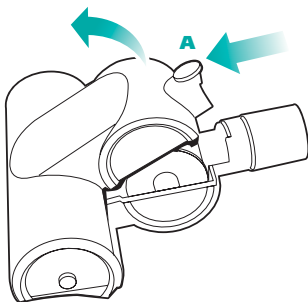

1 Nettoyer la brosse motorisée pour poils d'animaux

Glisser le loquet (A) vers l'avant.

Incliner doucement le boîtier de la brosse vers le haut pour l'ouvrir.

▲ IMPORTANT: NE PAS le forcer; il ne s'ouvre pas complètement.

Dégager les débris de la roue de turbine et dans la conduite d'air.

Pour commander des pièces de remplacement

Les pièces et accessoires supplémentaires peuvent être commandés sur notre site internet www.sharkvac.com ou en appelant au **1-866-826-6941**.

Remarque : certaines pièces peuvent être disponibles chez votre marchand Shark® local.

Pièce	n° de la pièce.
Tuyau flexible super extensible	1114-FC
La brosse à épousseter & Suceur plat	1115-FC
Filtres en mousse	XF22
Brosse motorisée pour poils d'animaux	1117-FC
Tube de nettoyage	1116-FC
Suceur plat de 61 cm (24 po)	1124-FC

Votre aspirateur vertical Shark® possède une garantie limitée de cinq ans.

POUR LES CONSOMMATEURS CANADIENS SEULEMENT

Veillez remplir et envoyer la **carte d'enregistrement** dans les dix (10) jours suivant l'achat. L'enregistrement nous permettra de vous contacter au cas peu probable d'une notification de sécurité concernant le produit. En renvoyant cette carte, vous reconnaissez avoir lu et compris les instructions d'utilisation et les mises en garde présentées dans les instructions.

Fabriqué par :
EURO-PRO Operating LLC

Tous droits réservés © Euro-Pro Operating LLC 2009

Imprimé en Chine

GARANTIE LIMITÉE DE CINQ (5) ANS EURO-PRO

EURO-PRO Operating LLC garantit ce produit contre les vices de matériaux et de fabrication pour une période de cinq (5) ans à partir de la date d'achat, lorsqu'il est utilisé dans des conditions d'utilisation domestiques normales, sous réserve des conditions, exclusions et exceptions suivantes.

Si votre appareil ne fonctionne pas correctement alors qu'il est utilisé dans des conditions domestiques normales, dans la période de garantie, renvoyer tout l'appareil et ses accessoires, fret payé à :

- **É.-U. : EURO-PRO Operating LLC**
Pour la service à la clientèle veuillez appeler au 1-866-826-6941 ou visitez le site www.sharkvac.com
- **Canada : EURO-PRO Operating LLC**
4400 Bois Franc, Ville St. Laurent, Québec H4S 1A7

Si l'appareil s'avère avoir un vice de matériaux ou de fabrication, **EURO-PRO Operating LLC** le réparera ou le remplacera gratuitement. La preuve d'achat datée et 16,99 \$ pour couvrir les frais de port et de manutention doivent être inclus. *

Les pièces non durables notamment, mais pas exclusivement, les filtres, brosses et pièces électriques, qui requièrent un remplacement régulier sont expressément exclues de cette garantie.

La responsabilité d'**EURO-PRO Operating LLC** est exclusivement limitée au coût de la réparation ou du remplacement, à notre choix. Cette garantie ne couvre pas l'usure normale des pièces et n'est pas applicable aux appareils qui ont été altérés, ou utilisés à des fins commerciales. Cette garantie limitée ne couvre pas les dommages provoqués par une utilisation mauvaise ou abusive, par de la négligence ou un emballage inadéquat ou par une mauvaise manutention durant le transport. Cette garantie ne couvre pas les dommages ou vices provoqués par, ou résultant d'endommagements provenant du transport ou des réparations, de l'entretien ou d'altérations au produit ou d'une de ses parties, qui ont été effectués par un réparateur non autorisé par **EURO-PRO Operating LLC**.

Cette garantie s'applique à l'acheteur original de l'appareil et exclut toutes les autres garanties juridiques et/ou conventionnelles. La responsabilité d'**EURO-PRO Operating LLC**, si elle existe, se limite aux obligations précises expressément assumées par elle en vertu de la garantie limitée. En aucun cas **EURO-PRO Operating LLC** n'est responsable des dommages accessoires ou indirects de quelle que nature que ce soit. Certains États ne permettent pas l'exclusion ou les limitations d'une garantie implicite, donc ce qui précède ne vous est peut-être pas applicable.

Cette garantie vous confère des droits précis auxquels peuvent s'ajouter d'autres droits variant d'un État à l'autre ou d'une province à l'autre.

***IMPORTANT :** Emballer soigneusement le produit pour éviter tout endommagement durant le transport. Vérifier que la preuve d'achat datée est incluse et qu'une étiquette indiquant vos nom, adresse complète et numéro de téléphone ainsi qu'une note, comportant les renseignements sur l'achat, le numéro de modèle et le problème, est attachée à l'appareil. Nous vous recommandons d'assurer le paquet (car l'endommagement durant le transport n'est pas couvert par votre garantie). Sur l'extérieur du paquet, veuillez indiquer « **ATTENTION SERVICE À LA CLIENTÈLE** ». Nous cherchons sans cesse à améliorer nos produits, par conséquent, les spécifications contenues ici sont sujettes à changement sans préavis.

Carte d'enregistrement

POUR LES CONSOMMATEURS CANADIENS SEULEMENT

Veuillez remplir et envoyer cette feuille dans les dix (10) jours suivant l'achat. L'enregistrement nous permettra de vous contacter au cas peu probable d'une notification de sécurité concernant le produit. En envoyant cette carte, vous reconnaissez avoir lu et compris les instructions d'utilisation et les mises en garde présentées dans les instructions. Envoyer à l'adresse suivante :

- **Canada : EURO-PRO Operating LLC**
4400 Bois Franc, Ville St. Laurent, Québec H4S 1A7
-

Nom du propriétaire :

Adresse :

Ville :

Prov.:

Code postal :

<input type="text"/>	<input type="text"/>	<input type="text"/>
----------------------	----------------------	----------------------

Date d'achat :

Nom du magasin :

Modèle de l'aspirateur :



Shark®

U.S.: EURO-PRO Operating LLC
Boston, MA 02465

Canada: EURO-PRO Operating LLC
4400 Bois Franc
Ville St. Laurent, Québec H4S 1A7

www.sharkvac.com

COPYRIGHT © EURO-PRO OPERATING LLC 2009

DERECHOS RESERVADOS © EURO-PRO OPERATING LLC 2009

TOUS DROITS RÉSERVÉS © EURO-PRO OPERATING LLC 2009

PRINTED IN CHINA

IMPRESO EN CHINA

IMPRIMÉ EN CHINE REV. 090107

Illustrations may differ with actual product.

Las ilustraciones puede diferir del producto actual.

Les illustrations peuvent différer du produit actuel.