

# ***Shark***®

## ***Rocket***™

**COMPLETE WITH DUOCLEAN™**

### **HV380**

**Series • Série • Serie**

**INSTRUCTIONS  
INSTRUCCIONES**



 [sharkclean.com](http://sharkclean.com)

 1-800-798-7398

# THANK YOU

for purchasing the Shark® Rocket™ Complete with DuoClean™



**TIP:** You can find the model number on the rating label which is located below the handle.

**TIP:** You can locate the date code on one of the prongs of the power cord plug.

## REGISTER YOUR PURCHASE

- registryourshark.com
- 1-800-798-7398
- Scan QR code using mobile device

## RECORD THIS INFORMATION

Model Number: \_\_\_\_\_  
Date Code: \_\_\_\_\_  
Date of Purchase: \_\_\_\_\_  
(Keep receipt)  
Store of Purchase: \_\_\_\_\_

## TECHNICAL SPECIFICATIONS

Voltage: 120V, 60Hz  
Watts: 600W  
Amps: 5A

## PLEASE READ CAREFULLY AND KEEP FOR FUTURE REFERENCE.

This Owner's Guide is designed to help you get a complete understanding of your new Shark Rocket Complete with DuoClean.

If you should have a question, please call the Customer Service line at 1-800-798-7398.

# CONTENTS

<b>Important Safety Instructions</b> .....	<b>3</b>
<b>Getting To Know Your Shark® Rocket™ Complete with DuoClean™</b> .....	<b>5</b>
<b>Assembling Your Vacuum</b> .....	<b>7</b>
<b>Using the Motorized Floor Nozzle</b> .....	<b>8</b>
<b>Choosing the Appropriate Setting</b> .....	<b>8</b>
<b>Using Your Vacuum in Above-Floor Mode</b> .....	<b>9</b>
<b>Storage</b> .....	<b>10</b>
<b>Accessories</b> .....	<b>11</b>
<b>Maintaining Your Vacuum</b> .....	<b>13</b>
Emptying the Dust Cup .....	13
Cleaning the Filters .....	14
Checking for Blockages .....	15
Maintaining the Brushroll .....	16
Maintaining the Soft Roller .....	16
<b>Troubleshooting Guide</b> .....	<b>17</b>
<b>Warranty</b> .....	<b>18</b>

# IMPORTANT SAFETY INSTRUCTIONS

## HOUSEHOLD USE ONLY

To reduce the risk of electric shock, this vacuum cleaner has a polarized plug (one blade is wider than the other). As a safety feature, this plug will fit into a polarized outlet only one way. If the plug does not fit fully into the outlet, reverse the plug. If it still does not fit, contact a qualified electrician. **DO NOT force into outlet or try to modify to fit.**

## **⚠ WARNING**

### TO REDUCE THE RISK OF FIRE, ELECTRIC SHOCK OR INJURY:

#### GENERAL WARNINGS

1. Your vacuum cleaner may consist of a motorized nozzle, wand, hose, and/or vacuum pod. This device contains electrical connections, electrical wiring, and moving parts that potentially present risk to the user.
2. Use only identical replacement parts.
3. Carefully observe and follow the instructions provided below to avoid improper use of the appliance. **DO NOT** use the vacuum for any purpose other than those described in this manual.
4. Before use, carefully inspect all parts for any damage. **DO NOT** use if any parts are damaged.
5. The use of an extension cord is **NOT** recommended.
6. This vacuum cleaner contains no serviceable parts.

#### USE WARNINGS

7. **DO NOT** allow the appliance to be used by children. Close supervision is necessary when used near children. This is not a toy.
8. Always turn off the vacuum cleaner before connecting or disconnecting any motorized nozzles or other accessories.
9. **DO NOT** handle plug or vacuum cleaner with wet hands.
10. **DO NOT** use without filters in place.

11. Only use Shark® branded filters and accessories. Failure to do so will also void the warranty.
12. **DO NOT** damage the power cord:
  - a) **DO NOT** pull or carry vacuum cleaner by the cord or use the cord as a handle.
  - b) **DO NOT** unplug by pulling on cord. Grasp the plug, not the cord.
  - c) **DO NOT** run the vacuum cleaner over the power cord, close a door on the cord, pull the cord around sharp corners, or leave the cord near heated surfaces.
13. **DO NOT** put any objects into nozzle or accessory openings. **DO NOT** use with any opening blocked; keep free of dust, lint, hair, and anything that may reduce airflow.
14. **DO NOT** use if nozzle or accessory airflow is restricted. If the air paths or the motorized floor nozzle become blocked, turn the vacuum cleaner off and unplug from electrical outlet. Remove all obstructions before you plug in and turn on the unit again.
15. Keep nozzle and all vacuum openings away from hair, face, fingers, uncovered feet, or loose clothing.
16. **DO NOT** use if vacuum cleaner is not working as it should, or has been dropped, damaged, left outdoors, or dropped into water.

# SAVE THESE INSTRUCTIONS

## READ ALL INSTRUCTIONS BEFORE USE

17. Use extra care when cleaning on stairs.
18. **DO NOT** leave the vacuum cleaner unattended while plugged in.
19. When powered on, keep the vacuum cleaner moving over the carpet surface at all times to avoid damaging the carpet fibers.
20. **DO NOT** place vacuum cleaner on unstable surfaces such as chairs or tables.
21. Your Shark® Vacuum may not be designed to stand up on its own. When taking a break from cleaning, you may need to lean it against furniture or a wall, or lay it flat on the floor. Using the vacuum for an application where the unit lacks stability may result in personal injury.
22. **DO NOT** use to pick up:
  - a) Liquids
  - b) Large objects
  - c) Hard or sharp objects (glass, nails, screws, or coins)
  - d) Large quantities of dust (drywall dust, fireplace ash, or embers). **DO NOT** use as an attachment to power tools for dust collection.
  - e) Smoking or burning objects (hot coals, cigarette butts, or matches)
  - f) Flammable or combustible materials (lighter fluid, gasoline, or kerosene)
  - g) Toxic materials (chlorine bleach, ammonia, or drain cleaner)
23. **DO NOT** use in the following areas:
  - a) Poorly lit areas
  - b) Wet or damp surfaces
  - c) Outdoor areas
  - d) Spaces that are enclosed and may contain explosive or toxic fumes or vapors (lighter fluid, gasoline, kerosene, paint, paint thinners, mothproofing substances, or flammable dust)
24. Turn off all controls before plugging in or unplugging the vacuum.
25. Unplug from electrical outlet when not in use and before any maintenance or cleaning.
26. Hand wash with water only. Washing with cleaning chemicals could damage the unit.
27. During cleaning or routine maintenance, **DO NOT** cut anything other than hair, fibers, or string wrapped around the brushroll.
28. Allow all filters to air-dry completely before replacing in the vacuum to prevent liquid from being drawn into electric parts.
29. Make sure the dust cup and all filters are in place after routine maintenance.
30. If provided, secure the power cord around the two cord hooks during storage.

# GETTING TO KNOW YOUR SHARK ROCKET™ COMPLETE WITH DUOCLEAN™

## WELCOME!

Congratulations on your purchase. Use this instruction manual to learn about your new vacuum's great features. From assembly to use to maintenance, you will find it all in here.

### MAIN UNIT

- A** Power Switch
- B** Handheld Vacuum
- C** Handheld Vacuum Catch
- D** Dust Cup Release
- E** LED Light
- F** Wand Release
- G** Wand
- H** Onboard Tool Clip
- I** Handheld Vacuum Storage Hook
- J** Motorized Floor Nozzle
- K** Lower Wand Release Pedal
- L** Soft Roller Access Button
- M** Brushroll Garage Release Buttons
- N** Headlights
- O** Soft Roller
- P** Wall Mount

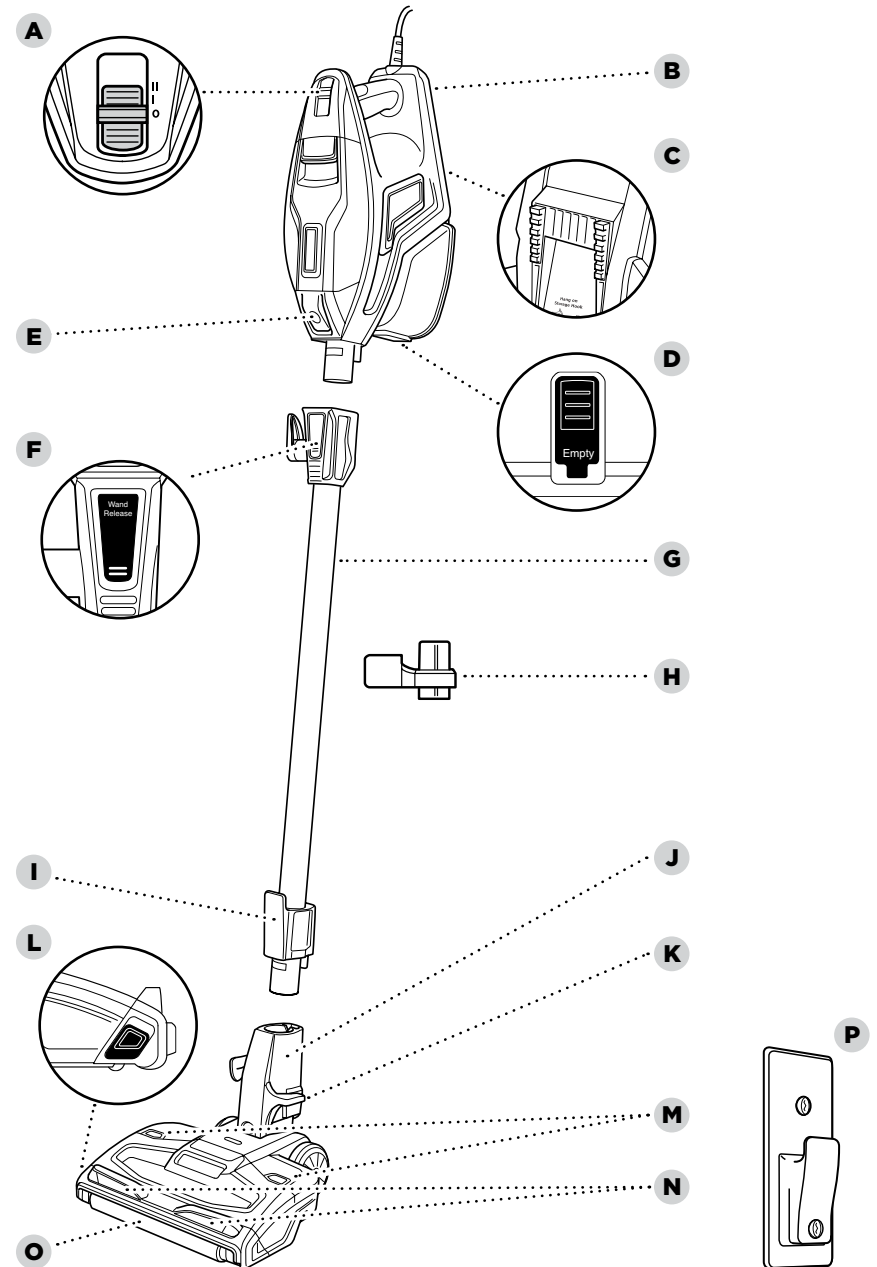

## ASSEMBLING YOUR VACUUM

### STEP 1

Insert the wand into the motorized floor nozzle connector, pressing it in until it clicks into place.

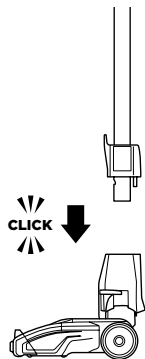

### STEP 2

Insert the handheld vacuum into the top of the wand, pressing it in until it clicks into place.

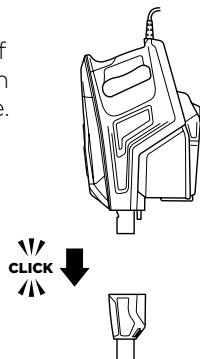

### STEP 3

Snap accessory storage clip onto the wand. Store one accessory on top holder and one accessory on bottom holder.

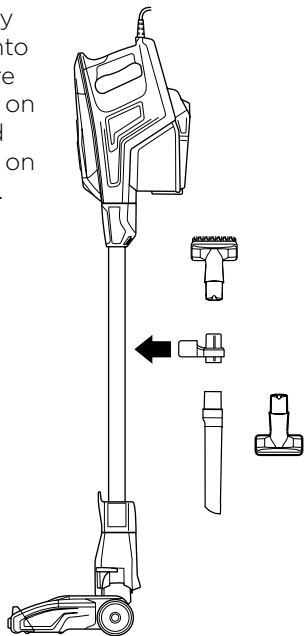

## USING THE MOTORIZED FLOOR NOZZLE

**NOTE:** Before vacuuming your delicate area rugs or carpet, refer to the manufacturer's recommended cleaning instructions.

### WHAT DOES THE BRUSHROLL INDICATOR LIGHT MEAN?

#### Solid Green

The brushrolls are on and working as they should.

#### Solid Red

There is a jam in the brushroll area. Turn your vacuum off and remove the blockage.

#### No Light

The brushrolls are off because the vacuum is off.

### STEP 1

Plug the unit in and recline the wand.

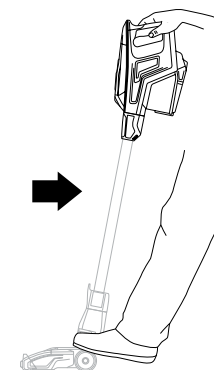

### STEP 2

Slide the power switch to appropriate speed setting (I or II) and start cleaning.

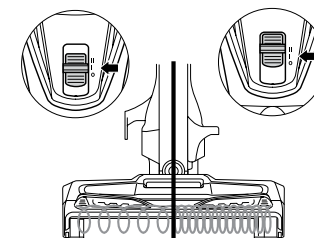

**Bare Floor, Area Rugs (I)** - The brushroll and the Soft Roller both spin together slowly to clean bare floors and delicate area rugs. The Soft Roller traps fine dust and large particles, while the brushroll directs that debris to the suction channel.

**High Pile Carpets (II)** - Both brushrolls spin faster, working together to pick up debris below the surface of your carpets.

**NOTE:** For deep cleaning per ASTM F 608 (embedded dirt in carpets) please set to High Pile Carpets (II).

**NOTE:** The motorized floor nozzle and handheld vacuum have LED lights that illuminate the floor surface being cleaned. The lights turn on automatically in either speed setting.

**TIP:** You can attach the handheld vacuum directly to the motorized floor nozzle for convenient stair cleaning.

## USING YOUR VACUUM IN ABOVE-FLOOR MODE

### WAND

#### STEP 1

Stand the vacuum upright. Step on the foot pedal and pull the wand up to disconnect it from the motorized floor nozzle.

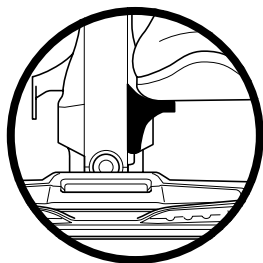

#### STEP 2

Attach desired cleaning accessory.

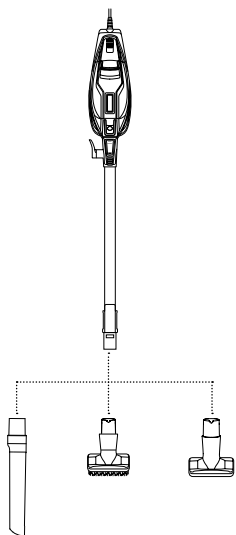

### HANDHELD

#### STEP 1

Press the Wand Release button on the top of the wand to disconnect it from the handheld vacuum.



#### STEP 2

Attach desired cleaning accessory.

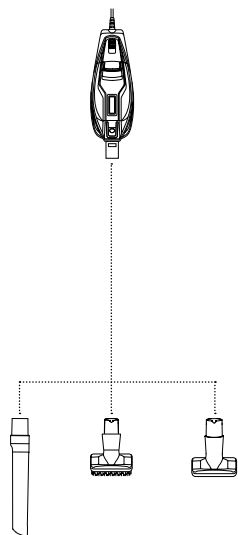

## STORAGE

### OPTION 1

Press the Wand Release button on the top of the wand to release the handheld vacuum. Align the catch on the bottom of the handheld vacuum with the storage hook on the wand. Slide handheld vacuum down so that it hangs from the storage hook. Wrap the cord around the two cord hooks.

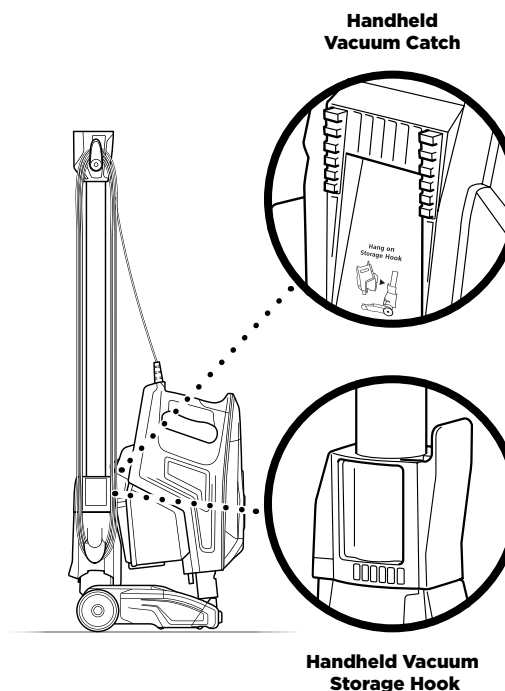

### OPTION 2

Use the included wall mount. Drill two 5/16" holes and insert plastic anchors\* into the wall. Using a Phillips-head screwdriver, screw the wall mount into the plastic anchors. Hook the catch on the bottom of the handheld vacuum onto wall mount.

\*Plastic anchors and screws sold separately.

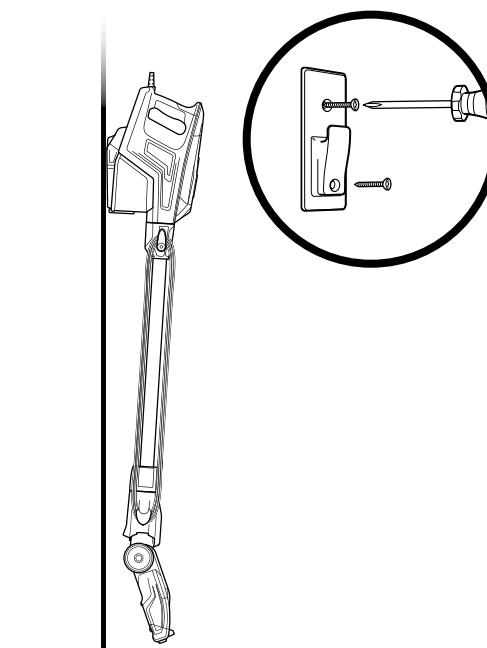

**TIP:** If your unit came with an accessory bag, you can hang the bag on the wall mount with the vacuum.

## ACCESSORIES

There are a variety of accessories that are compatible with this vacuum series.

Your Quick Start Guide shows the accessories that are included with your model.

**To purchase additional accessories, go to [sharkclean.com](http://sharkclean.com)**

- A 5.5" Crevice Tool**  
Access corners, baseboards, tight spaces, and ceilings for versatile cleaning.
- B 12" Crevice Tool**  
Clean in tight spaces or reach baseboards and ceilings with this slim crevice tool.
- C Duster Crevice Tool**  
Two cleaning tools in one. The crevice tool gives you extended cleaning reach for small spaces, while the dusting brush cleans a multitude of surfaces.
- D Dusting Brush**  
Multiple positions for cleaning shelves, blinds, walls, ceiling fans, and much more. Adjust the angle of the brush to fit the surface you're cleaning.
- E Pet/Upholstery Tool**  
Perfect for grabbing pet hair and lint from furniture and other upholstered surfaces.
- F Pet Multi-Tool**  
A single convertible tool for cleaning tough pet messes two ways: first, a stiff bristle brush for cleaning stuck-on debris. Then take off the bristles to reveal an upholstery tool for removing stubborn pet hair.
- G Under-Appliance Wand**  
Clean under and behind hard-to-move appliances. Flip the extension piece over to clean the underside of appliances.

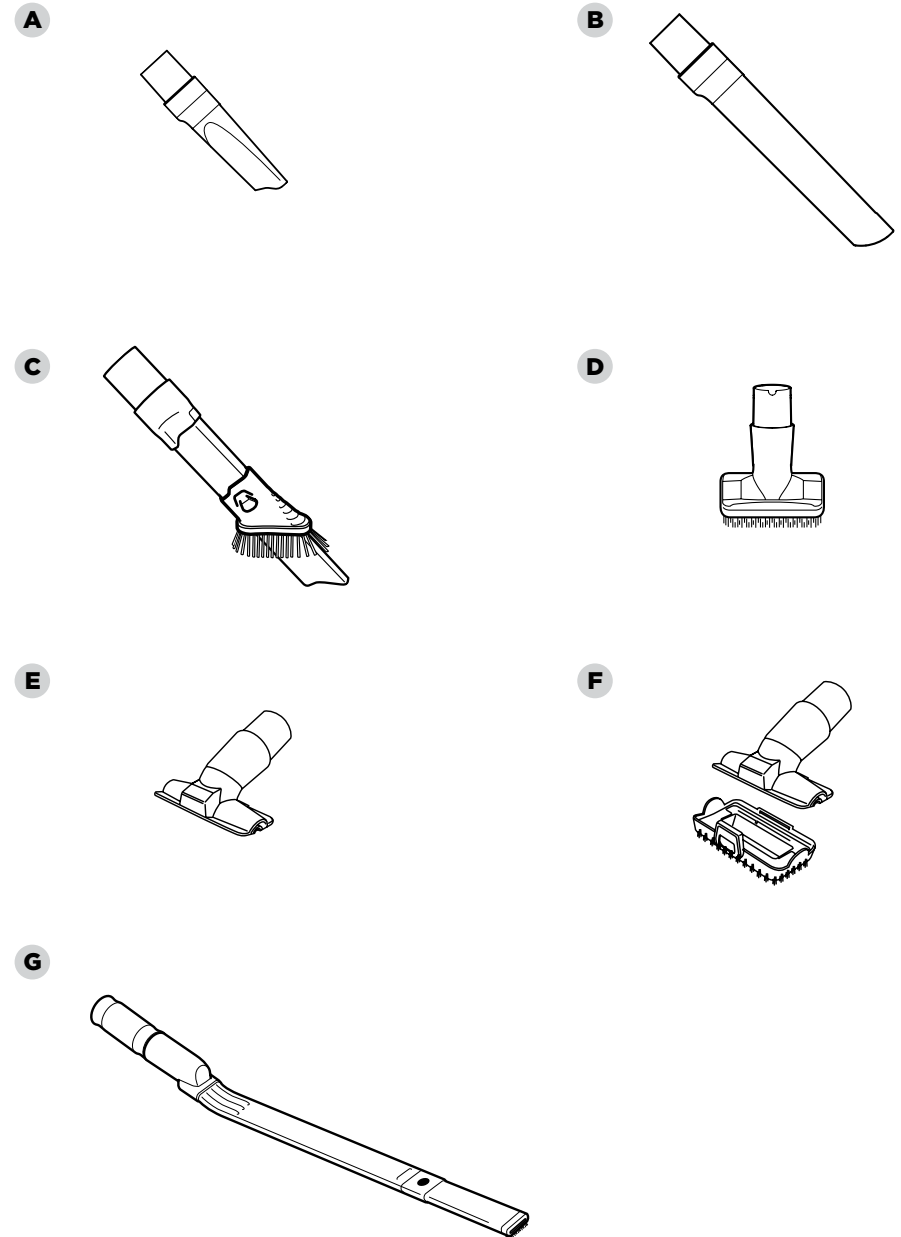

# MAINTAINING YOUR VACUUM

**IMPORTANT:** Clean the dust screen inside the dust cup as required.

**NOTE:** Empty dust cup when debris reaches the MAX fill line.

## EMPTYING THE DUST CUP

- 1 Press the Wand Release button on the top of the wand to disconnect the handheld vacuum from the wand.

**OR**

To remove the dust cup from the handheld vacuum, squeeze the two Dust Cup Release buttons on both sides of the base at the same time, then pull out the dust cup.

- 2 Hold dust cup over a trash bin and press the Empty button on the front of the dust cup. The bottom lid will open, allowing the debris to fall out.
- 3 Once dust cup is empty, close the bottom lid and insert dust cup back into handheld vacuum until you hear it click into place.

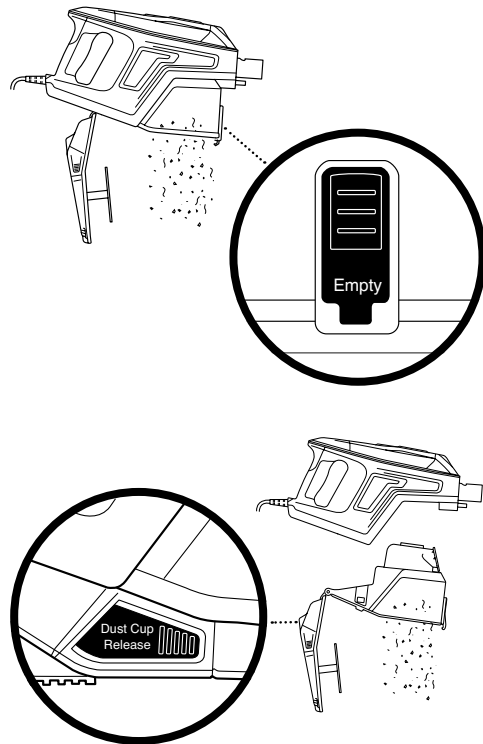

## RECOMMENDED FILTER CLEANING SCHEDULE:

**Pre-Motor Filter Kit**  
(Foam & Felt)  
XPMFK320  
Clean once a month.

**Post-Motor Filter**  
XPSTFH380  
Clean once a year.

## CLEANING THE FILTERS

- 1 **Pre-Motor (foam and felt):**  
Lift the latch on the top of the handheld vacuum to open the filter cover. Take out filters and tap loose dirt off them. If more cleaning is needed, rinse filters with water only and let them air-dry completely. To reinstall them, insert the felt filter first, place the foam filter on top of it, and close the filter cover.
- 2 **Post-Motor:**  
Access the Post-Motor filter under the handle. Remove and rinse the filter with water.

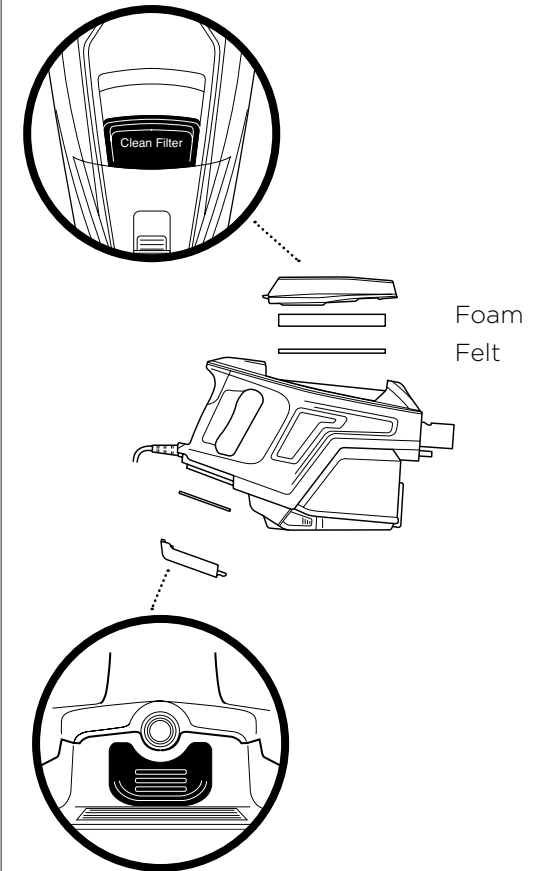



**TIP:** Ensure the brushroll garage is completely sealed and closed before using.

**NOTE:** Heavy usage over time may require minimal upkeep in order to maintain your vacuum's appearance.

## CHECKING FOR BLOCKAGES

- 1 Remove the wand from the handheld portion and check all dust cup intake openings.
- 2 Remove the floor nozzle from the wand and check the wand for blockages.
- 3 Tilt neck of floor nozzle back to straighten the airway. Remove blockages.

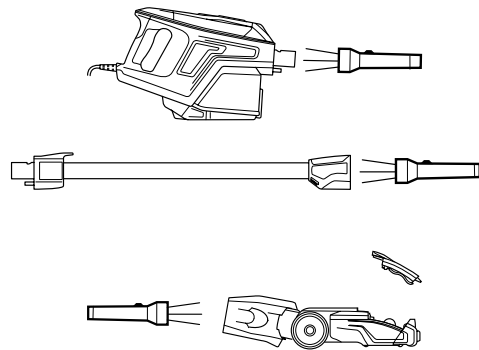

## MAINTAINING THE BRUSHROLL

- 1 Press down on the two buttons on the floor nozzle to pop up the brushroll garage lid.

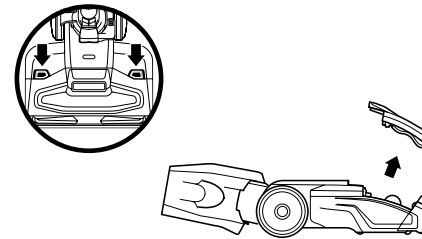

- 2 Lift the brushroll out by the tab on the left side. To remove any string, hair or debris that may be wrapped around the brushroll, use the onboard hair removal tool. The tool is located in a compartment on the nozzle, above the brushroll.

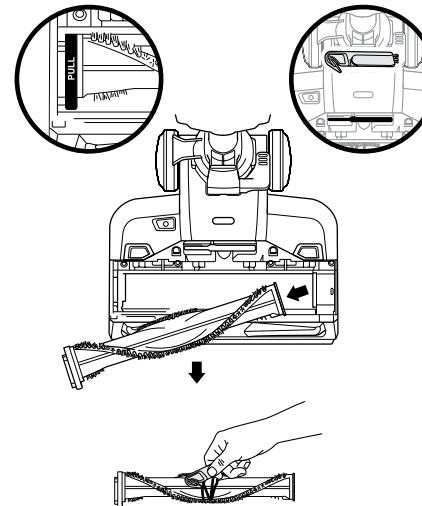

- 3 To reinstall the brushroll, return it to the brushroll garage. Press down on the brushroll garage lid until you hear it click into place.

## MAINTAINING THE SOFT ROLLER

- 1 Slide the Soft Roller access button up to remove the Soft Roller.

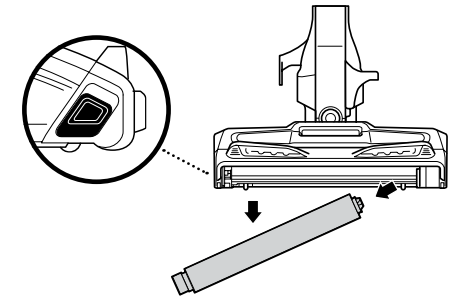

- 2 Use the onboard hair removal tool to remove any string, carpet fibers or hair that may be wrapped around the Soft Roller. The tool is located in a compartment on the nozzle, above the brushroll. You can also tap loose debris off the Soft Roller, or wipe it clean with a dry towel. If you see any fibers or hair buildup in the teeth behind the Soft Roller, take a dry towel and wipe it away.

Wash the Soft Roller as needed. Use only water, and let air-dry completely for at least 24 hours.

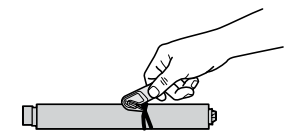

- 3 To reinstall the Soft Roller, press until you hear it click into place.

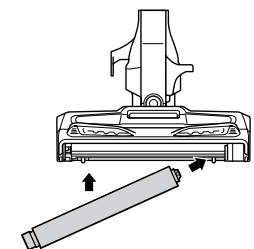

### **Vacuum is not picking up debris. No suction or light suction. (Refer to Maintenance section for more information.)**

- Check filters to see if they need cleaning. Follow instructions for rinsing and completely air-drying the filters before reinserting in the vacuum.
- Dust cup may be full; empty dust cup.
- Check floor nozzle for blockages; clear blockages if required.
- Remove any string, carpet fibers, or hair that may be wrapped around the brushroll and Soft Roller or trapped behind the Soft Roller.

### **Vacuum lifts area rugs.**

- Suction is powerful. Take care when vacuuming area rugs or rugs with delicately sewn edges.
- Turn off the unit to disengage the brushroll and restart with the Power slider switch.

### **Brushroll/Soft Roller does not spin.**

- If Brushroll Indicator Light on the floor nozzle turns red, the brushroll and/or Soft Roller have stopped spinning. Immediately turn off and unplug vacuum and remove blockage before reconnecting and turning vacuum back on.
- If Brushroll Indicator Light on the floor nozzle is green, the blockage has been successfully cleared. If the light is still red, please contact Customer Service at 1-800-798-7398.

### **Vacuum turns off on its own.**

This vacuum is equipped with a motor-protective thermostat so the vacuum will shut off if it overheats. Should this occur, perform the following steps to restart the motor-protective thermostat:

1. Turn vacuum off and unplug it.
2. Empty dust cup and clean filters (see Maintenance section).
3. Check for blockages in hose, accessories, and inlet openings.
4. Allow unit to cool for a minimum of 45 minutes.
5. Plug in vacuum and turn it on.

Note: If vacuum still does not start, contact Customer Service at 1-800-798-7398.

The 5-Year Limited Warranty applies to purchases made from authorized retailers of **SharkNinja Operating LLC**. Warranty coverage applies to the original owner and to the original product only and is not transferable.

SharkNinja warrants that the unit shall be free from defects in material and workmanship for a period of 5 years from the date of purchase when it is used under normal household conditions and maintained according to the requirements outlined in this instruction manual, subject to the following conditions and exclusions.

### **What is covered in my warranty?**

1. The original unit and/or non-wearable components deemed defective, in SharkNinja's sole discretion, will be repaired or replaced for up to 5 years from the original purchase date.
2. In the rare event that a replacement unit is issued, the warranty coverage ends six months following the receipt date of the replacement unit or the remainder of the existing warranty, whichever is greater. If the unit is replaced, SharkNinja reserves the right to replace the unit with one of equal or greater value.

### **What is not covered in my warranty?**

Our Customer Service/Product Specialists are available to provide all the warranty service options available to you, including the possibility of upgrading to our VIP Warranty Service Options for select product categories.

1. Normal wear and tear of wearable parts such as foam filters, HEPA filters, pads etc., which require regular maintenance and/or replacement to ensure the proper functioning of your unit are not covered by this warranty.
2. Any unit that has been tampered with or used for commercial purposes.
3. SharkNinja will cover the cost for the customer to send in the unit to us for repair or replacement. A fee of \$19.95 for return shipping costs will be charged at the time of return shipment of the repaired or replacement unit.
4. Damage caused by misuse, abuse, or negligent handling, or damage due to mishandling in transit.
5. Consequential and incidental damages.
6. Defects caused by or resulting from damages from shipping or from repairs, service or alteration to the product or any of its parts which have been performed by a repair person not authorized by SharkNinja.
7. Products purchased, used or operated outside of North America.

### **Problems with your unit/How to get service**

If your appliance fails to operate properly while in use under normal household conditions within the warranty period, visit [sharkclean.com](http://sharkclean.com) for product care/maintenance self-help. Our Customer Service and product specialists are also available at 1-800-798-7398 to assist with product support and warranty service options.

### **How to initiate a warranty claim**

You can call 1-800-798-7398 to have a Customer Service specialist assist you. Please note you must call 1-800-798-7398 to initiate a warranty claim. Return and Packing Instruction information will be provided at that time.

For Customer Service hours, visit [sharkclean.com](http://sharkclean.com).

Replacement parts are available for purchase at [sharkclean.com](http://sharkclean.com). For more information on which parts are classified as wearable or non-wearable, please visit [sharkclean.com/warranty](http://sharkclean.com/warranty).

This warranty gives you specific legal rights, and you also may have other rights that vary from state to state.

Some states do not permit the exclusion or limitation of incidental or consequential damages, so the above may not apply to you.

# MERCI

d'avoir acheté le Shark® Rocket™ Complete avec la technologie DuoClean™



**CONSEIL :** Le numéro de modèle est indiqué sur la plaque signalétique qui est située sous la poignée.

**CONSEIL :** le code de la date est indiqué sur l'une des broches du cordon d'alimentation.

## ENREGISTREZ VOTRE ACHAT.

-  [registeryourshark.com](http://registeryourshark.com)
-  1-800-798-7398
-  Numérisez le code QR avec votre appareil mobile

## CONSIGNEZ LES RENSEIGNEMENTS CI-DESSOUS.

Numéro du modèle : \_\_\_\_\_

Code de date : \_\_\_\_\_

Date d'achat : \_\_\_\_\_  
(Gardez le reçu)

Magasin où l'appareil a été acheté : \_\_\_\_\_

## CARACTÉRISTIQUES TECHNIQUES

Tension électrique : 120 V, 60 Hz

Puissance : 600 W

Ampères : 5 A

## VEUILLEZ LIRE ATTENTIVEMENT LE PRÉSENT MODE D'EMPLOI ET LE CONSERVER À TITRE INFORMATIF.

Ce manuel du propriétaire a été conçu pour vous aider à acquérir une compréhension approfondie de votre nouvel aspirateur Shark Rocket Complete avec la technologie DuoClean®.

Pour toute question, veuillez communiquer avec le service à la clientèle au 1 800 798-7398.

# TABLE DES MATIÈRES

<b>Importantes consignes de sécurité</b> .....	<b>3</b>
<b>Apprendre à connaître votre aspirateur Shark® Rocket™ Complete avec DuoClean™</b> .....	<b>5</b>
<b>Assemblage de l'aspirateur</b> .....	<b>7</b>
<b>Utilisation de la buse de plancher motorisée</b> .....	<b>8</b>
<b>Choisir la configuration appropriée</b> .....	<b>8</b>
<b>Utilisation de l'aspirateur en mode nettoyage au-dessus du sol</b> .....	<b>9</b>
<b>Rangement</b> .....	<b>10</b>
<b>Accessoires</b> .....	<b>11</b>
<b>Entretien de l'aspirateur</b> .....	<b>13</b>
Vidange du bac à poussière .....	13
Nettoyage des filtres .....	14
Vérification de la présence d'obstructions .....	15
Entretien de la brosse rotative .....	16
Entretien du rouleau doux .....	16
<b>Guide de dépannage</b> .....	<b>17</b>
<b>Garantie</b> .....	<b>18</b>

# IMPORTANTES CONSIGNES DE SÉCURITÉ

## USAGE DOMESTIQUE SEULEMENT

**Pour réduire le risque de décharges électriques, cet aspirateur est muni d'une fiche polarisée (une lame est plus large que l'autre). Comme précaution, cette fiche s'insère dans une prise polarisée dans un seul sens. Si la fiche d'alimentation ne s'insère pas à fond dans la prise de courant, inversez alors le sens de la fiche. Si elle ne s'insère toujours pas, communiquez avec un électricien qualifié. NE FORCEZ PAS pour insérer la fiche dans la prise et ne tentez pas de la modifier pour qu'elle puisse entrer dans celle-ci.**

## ⚠ AVERTISSEMENT

**AFIN DE RÉDUIRE LES RISQUES D'INCENDIE, D'ÉLECTROCUTION OU DE BLESSURE :**

### AVERTISSEMENTS GÉNÉRAUX

1. Votre aspirateur pourrait être composé d'une buse motorisée, d'un tube, d'un tuyau et/ou d'un réceptacle. Cet appareil comporte des raccordements électriques, du filage électrique et des pièces amovibles pouvant exposer l'utilisateur à certains risques.
2. Utilisez uniquement des pièces de rechange identiques.
3. Respectez et suivez attentivement les instructions ci-dessous afin d'éviter tout usage inadéquat de l'appareil. **N'UTILISEZ PAS** l'aspirateur pour un usage autre que ceux décrits dans le présent manuel.
4. Avant d'utiliser, inspectez soigneusement toutes les pièces afin de déceler tout dommage. **NE L'UTILISEZ PAS** s'il est endommagé.
5. L'utilisation d'une rallonge électrique **N'EST PAS** recommandée.
6. Cet aspirateur ne renferme aucune pièce qui peut être réparée.

### AVERTISSEMENTS CONCERNANT L'UTILISATION

7. **NE LAISSEZ PAS** les enfants se servir de l'appareil. Une surveillance étroite est nécessaire lorsque l'appareil est utilisé en présence d'enfants. Cet appareil n'est pas un jouet.
8. Mettez toujours l'aspirateur hors tension avant d'attacher ou de détacher la buse motorisée ou un autre accessoire.
9. **NE MANIPULEZ PAS** la fiche ou l'aspirateur avec les mains mouillées.

10. **N'UTILISEZ PAS** l'appareil si les filtres ne sont pas en place.
11. Utilisez uniquement des filtres et des accessoires de marque Shark®. Sinon, la garantie sera annulée.
12. **PRENEZ SOIN DE NE PAS** endommager le cordon d'alimentation :
  - a) **N'UTILISEZ PAS** le cordon d'alimentation comme poignée pour porter ou pour tirer l'aspirateur.
  - b) **NE DÉBRANCHEZ PAS** l'appareil en tirant sur le cordon d'alimentation. Agrippez la fiche et non le cordon.
  - c) **NE PASSEZ PAS** l'aspirateur par-dessus le cordon d'alimentation, ne fermez pas une porte sur le cordon, ne tirez pas le cordon sur des coins pointus et ne laissez pas le cordon près de surfaces chaudes.
13. **ÉVITEZ** d'insérer des objets dans les ouvertures de la buse ou de tout autre accessoire. **N'UTILISEZ PAS** l'appareil si une ouverture est obstruée. Veillez à ce que les ouvertures ne soient pas bloquées par de la poussière, de la peluche, des cheveux ou tout autre élément qui pourrait gêner la circulation de l'air.
14. **N'UTILISEZ PAS** l'appareil si le flux d'air de la buse ou de l'accessoire est obstrué. Si la buse de plancher motorisée ou les conduits d'air deviennent obstrués, éteignez l'aspirateur et débranchez-le de la prise de courant. Retirez toute obstruction avant de remettre l'appareil en marche.

# CONSERVEZ CES INSTRUCTIONS

## LISEZ TOUTES LES INSTRUCTIONS AVANT L'UTILISATION

15. Tenez la buse et tous les orifices de l'aspirateur éloignés des cheveux, du visage, des doigts, des pieds déchaussés ou des vêtements amples.
16. **N'UTILISEZ PAS** l'aspirateur s'il ne fonctionne pas comme prévu, ou s'il a été échappé sur le sol, endommagé, laissé à l'extérieur ou immergé.
17. Soyez extrêmement prudent lorsque vous nettoyez les escaliers.
18. **NE LAISSEZ PAS** l'aspirateur sans surveillance lorsqu'il est branché.
19. Lorsqu'il est en marche, gardez l'aspirateur en mouvement sur le tapis en tout temps, afin d'éviter d'endommager les fibres du tapis.
20. **NE PLACEZ PAS** l'aspirateur sur des surfaces instables comme des chaises ou des tables.
21. Votre aspirateur Shark® pourrait ne pas avoir été conçu pour se maintenir de lui-même en position verticale. Lorsque vous prenez une pause, vous devrez peut-être l'appuyer contre un meuble ou un mur, ou le placer sur le plancher. Toute utilisation où l'aspirateur serait dans une position instable pourrait entraîner des blessures corporelles.
22. **N'UTILISEZ PAS** l'appareil pour aspirer :
  - a) Des liquides
  - b) Des objets de grande taille
  - c) Des objets durs ou tranchants (verre, clous, vis ou pièces de monnaie)
  - d) De grandes quantités de poussière (poussière de cloison sèche, cendres ou braises de foyer). **N'UTILISEZ PAS** l'aspirateur comme accessoire pour un outil électrique pour l'aspiration de la poussière.
  - e) Des objets fumants ou brûlants (charbons ardents, mégots de cigarettes ou allumettes)
  - f) Des matériaux inflammables ou combustibles (essence à briquet, essence ou kérosène)
- g) Des matières toxiques (eau de Javel, ammoniac ou produit débouchant)
23. **N'UTILISEZ PAS** l'appareil dans les endroits suivants :
  - a) Endroits faiblement éclairés
  - b) Surfaces humides ou mouillées
  - c) À l'extérieur
  - d) Dans des endroits fermés pouvant contenir des matières explosives, ou des fumées ou vapeurs toxiques (essence à briquet, essence, kérosène, peinture, diluants à peinture, produits de traitement antimite ou poussières inflammables)
24. Fermez toutes les commandes avant de brancher ou de débrancher l'aspirateur.
25. Débranchez l'appareil de la prise murale lorsqu'il n'est pas en usage, et avant d'en faire l'entretien ou de le nettoyer.
26. Lavez à la main avec de l'eau seulement. L'utilisation de produits chimiques de nettoyage pourrait endommager l'appareil.
27. Pendant le nettoyage ou l'entretien, **NE COUPEZ** aucune matière autre que des cheveux, des fibres ou de la ficelle enroulés autour de la brosse cylindrique rotative.
28. Laissez tous les filtres sécher complètement avant de les remettre dans l'aspirateur pour éviter que du liquide ne soit aspiré dans les composants électriques.
29. Après avoir effectué l'entretien de routine, assurez-vous que le récipient à poussière et tous les filtres sont en place.
30. Le cas échéant, fixez le cordon d'alimentation autour des deux crochets avant de ranger l'appareil.

# APPRENDRE À CONNAÎTRE VOTRE ASPIRATEUR SHARK ROCKET™ COMPLETE AVEC DUOCLEAN™

## BIENVENUE!

Félicitations pour votre achat. Utilisez ce manuel d'instructions afin de connaître les caractéristiques remarquables de votre nouvel aspirateur. De l'assemblage à l'utilisation, en passant par l'entretien, vous trouverez tous les renseignements que vous cherchez ici.

### UNITÉ PRINCIPALE

- A** Interrupteur d'alimentation
- B** Aspirateur portable
- C** Collecteur de l'aspirateur portable
- D** Bouton de dégagement du récipient à poussière
- E** Lumière à DEL
- F** Bouton de dégagement du tube
- G** Tube
- H** Crochet porte-accessoires intégré
- I** Crochet de rangement de l'aspirateur portable
- J** Buse de plancher motorisée
- K** Pédale de dégagement du tube inférieur
- L** Bouton d'accès au rouleau doux
- M** Boutons de dégagement de boîtier de la brosse rotative
- N** Lumières
- O** Rouleau doux
- P** Support mural

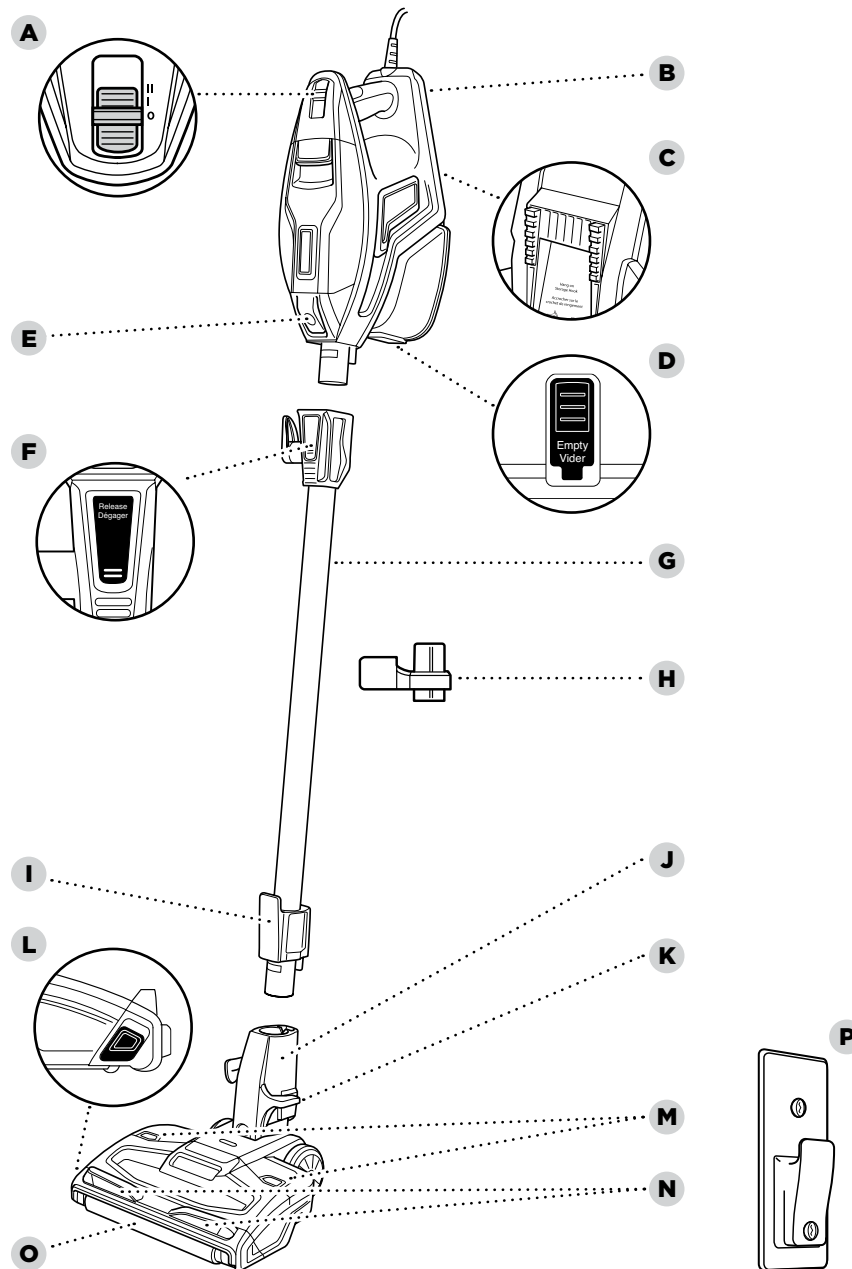

## ASSEMBLAGE DE L'ASPIRATEUR

### ÉTAPE 1

Insérez le tube dans le connecteur de la buse de plancher motorisée, de manière à entendre un déclic indiquant qu'il est bien en place.

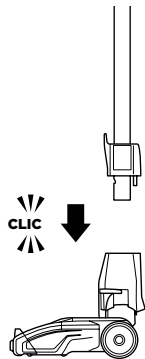

### ÉTAPE 3

Fixez l'attache de rangement au tube. Fixez un accessoire sur le support supérieur et l'autre sur le support inférieur.

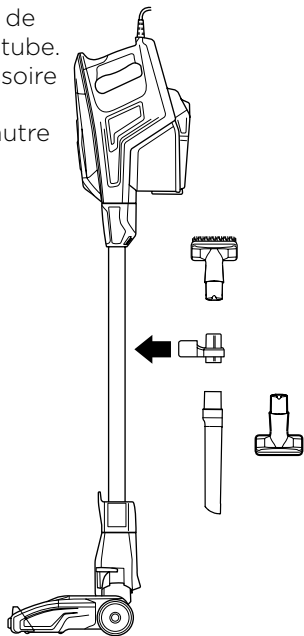

### ÉTAPE 2

Insérez l'aspirateur portatif dans le haut du tube, de manière à entendre un déclic indiquant qu'il est bien en place.

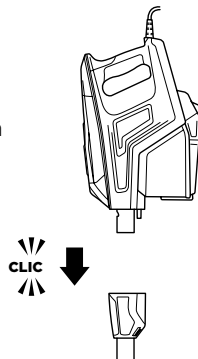

## UTILISATION DE LA BUSE DE PLANCHER MOTORISÉE

**REMARQUE :** Veuillez suivre les instructions de nettoyage préconisées par le fabricant avant de passer l'aspirateur sur les carpettes ou les tapis délicats.

### QU'INDIQUENT LES VOYANTS LUMINEUX DE LA BROSSE ROTATIVE?

#### Vert fixe

Les brosses rotatives sont allumées et elles fonctionnent comme elles le devraient.

#### Rouge fixe

Une obstruction a été détectée dans la zone de la brosse rotative. Éteignez l'aspirateur et retirez l'élément qui cause l'obstruction.

#### Aucune lumière

Les brosses rotatives sont inactives parce que l'aspirateur est éteint.

**REMARQUE :** La buse de plancher motorisée et l'aspirateur portatif sont équipés de lumières à DEL pour éclairer la surface de nettoyage. Les lumières s'allument automatiquement, peu importe le réglage de la vitesse.

**CONSEIL :** Vous pouvez brancher l'aspirateur portatif directement à la buse de plancher motorisée pour nettoyer les escaliers.

### ÉTAPE 1

Branchez l'appareil et penchez le tube.

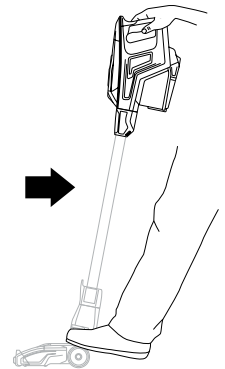

### ÉTAPE 2

Réglez le bouton curseur à la vitesse souhaitée (I ou II), et commencez le nettoyage.

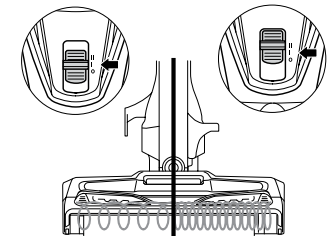

**Planchers, carpettes (I) -** La brosse rotative et le rouleau doux tournent lentement ensemble pour nettoyer les planchers et les carpettes délicates. Le rouleau doux retient la poussière fine et les grosses particules, et la brosse rotative dirige ces débris vers le conduit d'aspiration.

**Carpettes à poils longs (II) -** Les deux brosses rotatives tournent rapidement. Ils travaillent ensemble pour aspirer les débris incrustés dans les tapis.

**REMARQUE :** Pour un nettoyage en profondeur selon la norme ASTM F 608 (élimination des saletés incrustées dans les tapis), veuillez régler l'appareil à tapis à poils longs (II).

# UTILISATION DE L'ASPIRATEUR EN MODE NETTOYAGE AU-DESSUS DU SOL

## TUBE

### ÉTAPE 1

Placez l'aspirateur en position verticale. Appuyez sur la pédale et tirez sur le tube pour le débrancher de la buse de plancher motorisée.

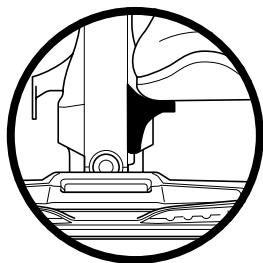

### ÉTAPE 2

Fixez l'accessoire de nettoyage souhaité.

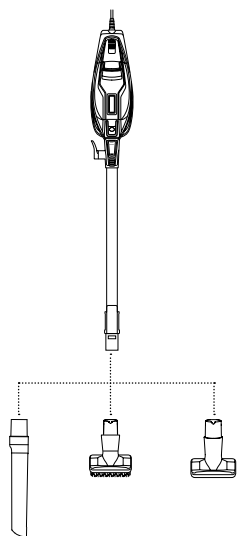

## COLLECTEUR

### ÉTAPE 1

Appuyez sur le bouton de dégagement du tube situé dans la partie supérieure du tube pour le débrancher de l'aspirateur portatif.



### ÉTAPE 2

Fixez l'accessoire de nettoyage souhaité.

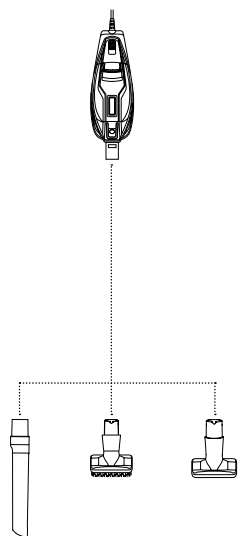

# RANGEMENT

## OPTION 1

Appuyez sur le bouton de dégagement du tube situé dans la partie supérieure du tube pour relâcher l'aspirateur portatif. Alignez le collecteur de la partie inférieure de l'aspirateur portatif avec le crochet de rangement sur le tube. Faites glisser l'aspirateur portatif de manière à ce qu'il soit suspendu à partir du crochet de rangement. Enroulez le câble d'alimentation autour des deux crochets.

Collecteur de l'aspirateur portatif

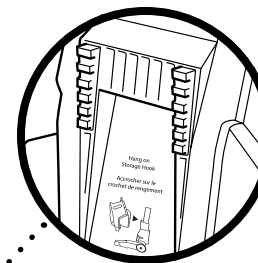

Crochet de rangement de l'aspirateur portatif

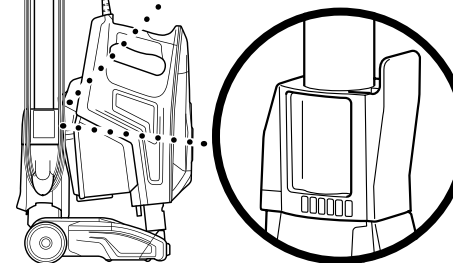

## OPTION 2

Utilisez le support mural fourni. Percez deux trous de 7,9 mm (5/16 po), puis insérez les chevilles en plastique\* dans le mur. Utilisez un tournevis Phillips pour visser le support mural dans les chevilles en plastique. Accrochez le collecteur de la partie inférieure de l'aspirateur portatif sur le support mural.

\*Vis et chevilles en plastique vendues séparément.

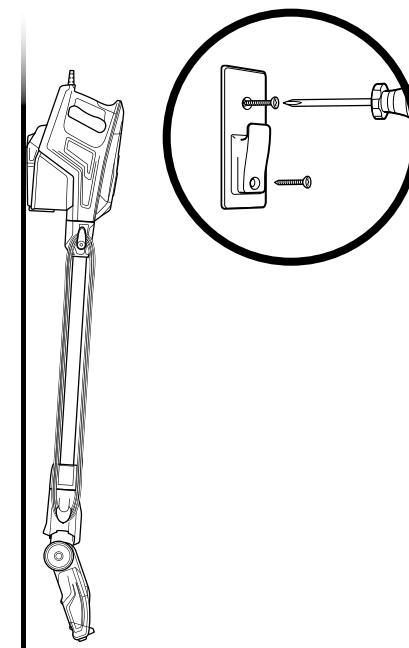

**CONSEIL :** Si votre appareil dispose d'un sac d'accessoires, vous pouvez l'accrocher au support mural avec votre aspirateur.

## ACCESSOIRES

Plusieurs accessoires sont compatibles avec cet aspirateur.

Le Guide de démarrage rapide présente les accessoires inclus avec ce modèle.

**Pour acheter d'autres accessoires, rendez-vous à l'adresse suivante : [sharkclean.com](http://sharkclean.com).**

- A Suceur plat de 30,48 cm (12 po)**  
Peut accéder aux coins, aux plinthes, aux espaces restreints et aux plafonds pour un nettoyage polyvalent.
- B Suceur plat de 30,48 cm (12 po)**  
Utilisez le suceur plat mince pour nettoyer les espaces restreints, les plinthes et les plafonds.
- C Suceur plat avec brosse à épousseter**  
Deux outils de nettoyage en un. Le suceur plat vous permet de mieux atteindre des espaces restreints, tandis que la brosse à épousseter peut nettoyer une multitude de surfaces.
- D Brosse à épousseter**  
Cinq positions pour nettoyer les étagères, les stores, les murs, les ventilateurs de plafond et plus encore. Réglez l'angle de la brosse pour qu'elle s'ajuste à la surface que vous nettoyez.
- E Accessoire pour enlever les poils d'animaux sur les coussins**  
Idéal pour retirer les poils d'animaux et la charpie des meubles et d'autres surfaces rembourrées.
- F Accessoire polyvalent pour les poils d'animaux de compagnie**  
Un seul outil convertible pour nettoyer les dégâts des animaux de compagnie de deux manières : tout d'abord, une brosse aux soies douces pour nettoyer les débris tenaces. Puis, retirez les soies pour révéler un outil pour les meubles en tissu qui vous permettra d'éliminer les poils d'animaux difficiles à retirer.
- G Tube d'extension pour l'espace sous les meubles**  
Nettoyez en dessous et à l'arrière des meubles et des appareils électroménagers difficiles à déplacer. Retournez l'outil de rallonge pour nettoyer en dessous des appareils électroménagers.

A

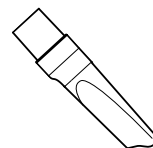

B

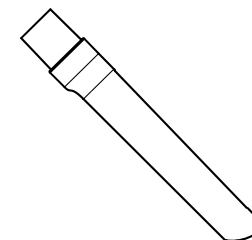

C

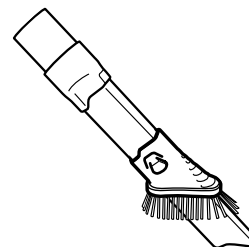

D

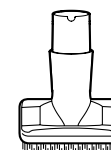

E



F

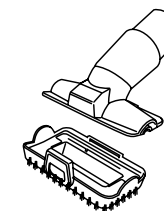

G

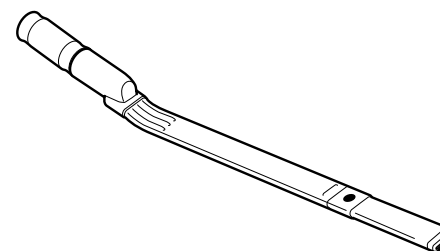



# ENTRETIEN DE L'ASPIRATEUR

**IMPORTANT :** Nettoyez le filtre du récipient à poussière, au besoin.

**REMARQUE :** Videz le récipient à poussière lorsque les débris atteignent la ligne de remplissage « MAX » indiquée à l'intérieur de ce dernier.

## VIDANGE DU RÉCIPIENT À POUSSIÈRE

- 1 Appuyez sur le bouton de dégagement du tube situé dans la partie supérieure du tube pour le débrancher de l'aspirateur portatif.

**OU**

Pour retirer le récipient à poussière de l'aspirateur portatif, appuyez simultanément sur les deux boutons de relâchement du récipient à poussière sur les deux côtés de la base, puis tirez sur le récipient à poussière.

- 2 Tenez le récipient à poussière au-dessus d'un bac à ordures, et appuyez sur le bouton de Vidange situé à l'avant du récipient à poussière. Le couvercle inférieur s'ouvrira pour permettre au récipient de se vider de ses débris.
- 3 Une fois le récipient à poussière vidé, fermez le couvercle du bas, puis remettez le récipient à poussière dans l'aspirateur portatif jusqu'à ce qu'un déclic se fasse entendre.

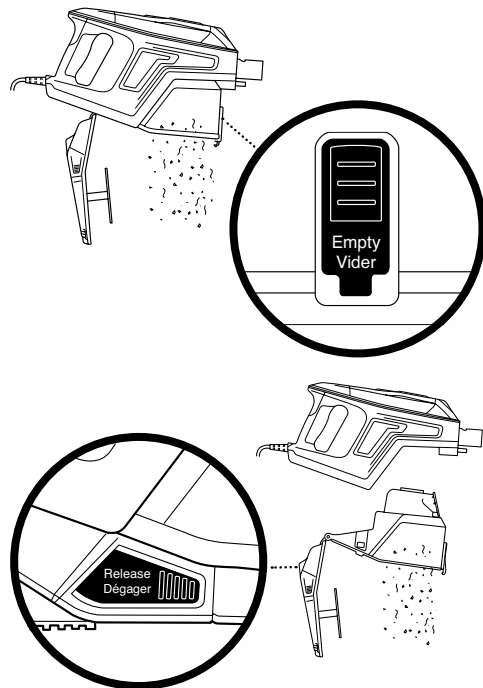

## HORAIRE RECOMMANDÉ POUR LE NETTOYAGE DES FILTRES :

### Ensemble de filtres pré-moteur

(Mousse et feutre)

XPMFK320

Nettoyer une fois par mois.

### Filtre post-moteur

XPSTFH380

Nettoyer une fois par année.

## NETTOYAGE DES FILTRES

### 1 Pré-moteur (mousse et feutre) :

Soulevez le loquet au-dessus de l'aspirateur portatif afin d'ouvrir le couvercle du filtre. Enlevez les filtres et tapotez-les au besoin, pour retirer la saleté. Si un nettoyage plus en profondeur est nécessaire, rincez les filtres à l'eau et laissez-les sécher à l'air. Pour les replacer, insérez le filtre en feutre en premier, placez ensuite le filtre en mousse par-dessus et refermez avec le couvercle à filtre.

### 2 Post-moteur :

Le filtre post-moteur se trouve sous la poignée. Retirez et rincez le filtre avec de l'eau.

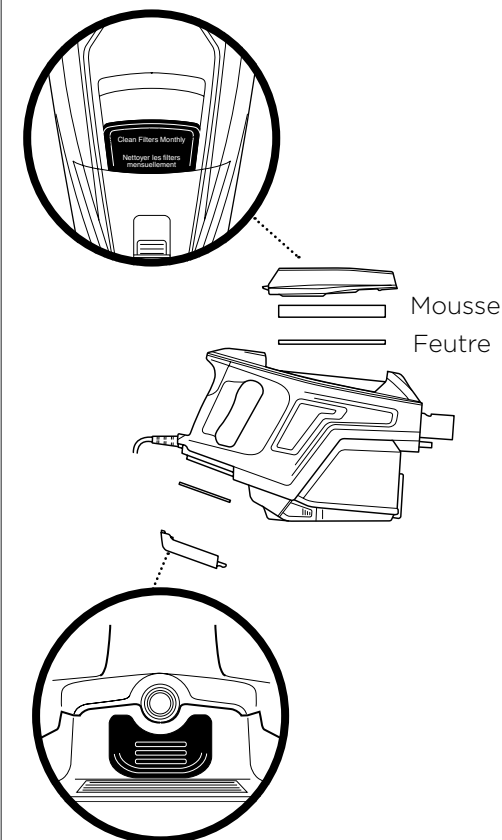

**CONSEIL :** S'assurer que le boîtier de la brosse rotative est bien étanche et fermé avant utilisation.

**REMARQUE :** Un usage intensif au fil du temps peut exiger un entretien minimum pour conserver l'apparence de votre aspirateur.

## VÉRIFICATION DE LA PRÉSENCE D'OBSTRUCTIONS

- 1 Retirez le tube de la partie portable et vérifiez les entrées du récipient à poussière.
- 2 Retirez la buse de plancher du tube et vérifiez la présence d'obstructions dans le tube.
- 3 Inclinez le col de la buse de plancher vers l'arrière pour redresser le conduit d'air. Retirez les obstructions.

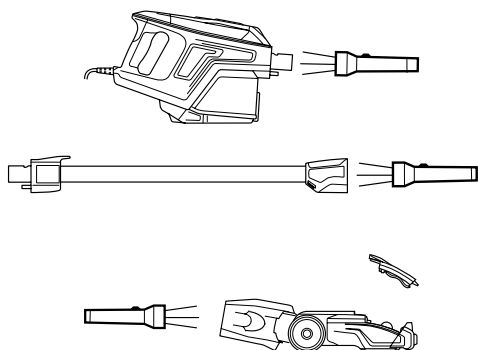

## ENTRETIEN DE LA BROSSÉ ROTATIVE

- 1 Appuyez sur les deux boutons de la buse de plancher pour faire ressortir le couvercle du boîtier de la brosse rotative.

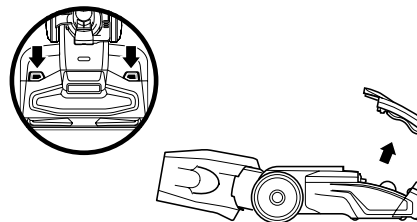

- 2 Soulevez la brosse rotative par la languette sur le côté gauche. Pour retirer les ficelles, les cheveux ou les débris qui pourraient s'être enroulés autour de la brosse rotative, utilisez l'accessoire intégré pour retirer les poils. Cet accessoire est situé dans le compartiment sur la buse, au-dessus de la brosse rotative.

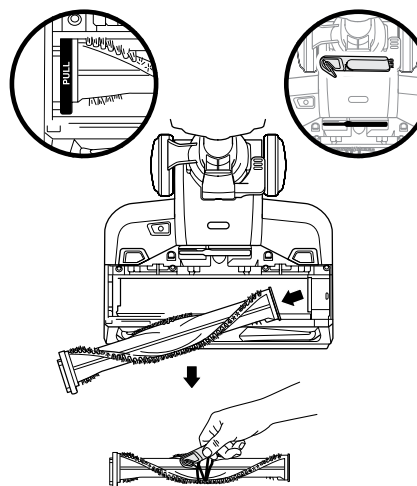

- 3 Pour réinstaller la brosse rotative, remettez-la dans son boîtier. Appuyez sur le couvercle du boîtier de la brosse rotative jusqu'à ce qu'un clic se fasse entendre.

## ENTRETIEN DU ROULEAU DOUX

- 1 Pour enlever le rouleau doux, faites glisser le bouton d'accès de celui-ci vers le haut.

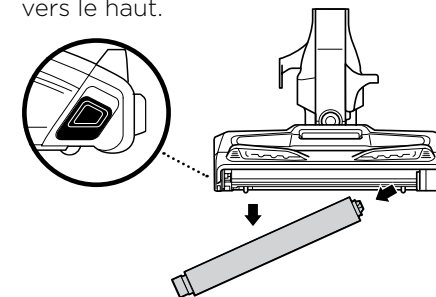

- 2 Utilisez l'accessoire intégré servant à enlever les poils pour retirer les fils, les fibres de tapis ou les cheveux qui pourraient s'être enroulés autour du rouleau doux. Cet accessoire est situé dans le compartiment sur la buse, au-dessus de la brosse rotative. Vous pouvez également retirer les débris du rouleau doux en tapotant ou en essuyant celui-ci avec un linge sec. Si vous voyez une accumulation de fibres ou de cheveux sur les dents derrière le rouleau doux, prenez un linge et essuyez pour enlever l'accumulation. Lavez le rouleau doux au besoin. Utilisez uniquement de l'eau et laissez sécher entièrement à l'air libre pendant au moins 24 heures.



- 3 Pour réinstaller le rouleau doux, poussez vers le bas jusqu'à ce qu'un déclic se fasse entendre.

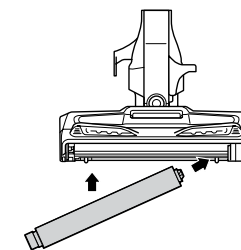

## **L'aspirateur ne ramasse pas la poussière. Aucune succion ou succion faible. (Consultez la section Entretien pour obtenir plus de renseignements.)**

- Vérifiez les filtres pour voir si ceux-ci doivent être nettoyés. Suivez les instructions de rinçage et de séchage des filtres avant de les remettre dans l'aspirateur.
- Le récipient à poussière pourrait être plein; videz-le, le cas échéant.
- Vérifiez la buse de plancher pour voir si elle est obstruée. Retirez toute obstruction, au besoin.
- Retirez les fils, fibres de tapis ou les cheveux qui pourraient être enroulés autour de la brosse rotative et du rouleau doux ou qui pourraient être pris derrière ce dernier.

## **L'aspirateur soulève les carpettes.**

- La succion est puissante. Faites attention lorsque vous passez l'aspirateur sur les carpettes et les moquettes à bordure cousue délicatement.
- Éteignez l'appareil pour désactiver la brosse rotative, et rallumez-le avec l'interrupteur coulissant.

## **Brosse rotative/Rouleau doux ne tourne pas.**

- Si le voyant lumineux de la brosse rotative figurant sur la buse de plancher devient rouge, la brosse rotative ou le rouleau doux a cessé de fonctionner. Mettez immédiatement l'aspirateur hors tension et débranchez-le; enlevez l'obstruction avant de brancher et de remettre l'aspirateur en marche.
- Si le témoin lumineux de la brosse rotative figurant sur la buse de plancher s'allume en vert, cela signifie que l'obstruction a été retirée. Si le témoin continue de s'allumer en rouge, communiquez avec le Service à la clientèle au 1 800 798-7398.

## **L'aspirateur s'éteint de lui-même.**

Cet aspirateur est muni d'un thermostat de protection du moteur qui coupe l'alimentation de l'aspirateur lorsque celui-ci surchauffe. Dans cette éventualité, veuillez suivre les étapes suivantes pour redémarrer le thermostat de protection du moteur :

1. Éteignez l'aspirateur et débranchez-le.
2. Videz le récipient à poussière et nettoyez les filtres (consultez la section Entretien).
3. Vérifiez s'il y a des obstructions dans le boyau, dans les accessoires et dans les orifices d'entrée.
4. Laissez refroidir l'appareil pendant au moins 45 minutes.
5. Branchez l'aspirateur et mettez-le en marche.

Remarque : Si l'aspirateur ne se met toujours pas en marche, communiquez avec le service à la clientèle au 1 800 798-7398.

La garantie limitée de 5 ans s'applique aux achats effectués auprès de détaillants autorisés de **SharkNinja Operating LLC**. La garantie s'applique uniquement au premier propriétaire et au produit original et n'est pas transférable.

SharkNinja garantit ce produit contre toute défectuosité de matériau ou de main-d'œuvre pour une période de 5 ans à compter de la date d'achat, dans le cadre d'un usage domestique normal et si le produit est entretenu conformément aux exigences décrites dans ce mode d'emploi, sujet aux conditions et aux exclusions ci-dessous.

### **Que couvre la garantie?**

1. L'appareil d'origine ou les composantes inusables considérées comme défectueuses, à la seule discrétion de SharkNinja, seront réparés ou remplacés pour 5 ans à compter de la date d'achat initiale.
2. Dans les rares cas où un appareil est remplacé, la garantie prendra fin six mois après la date de réception de l'appareil de remplacement ou le reste de la période de garantie existante, selon la période la plus longue. Si l'appareil est remplacé, SharkNinja se réserve le droit de le remplacer par un appareil de valeur égale ou supérieure.

### **Qu'est-ce qui n'est pas couvert par la garantie?**

Nos spécialistes de produits ou du Service à la clientèle sont à votre disposition pour vous fournir toutes les options du service de la garantie offertes, y compris la possibilité de l'améliorer et de choisir nos options de garantie de service VIP disponibles pour certaines catégories de produits.

1. L'usure normale des pièces comme les filtres mousse, les filtres HEPA, les tampons, etc., qui nécessitent un entretien régulier ou un remplacement périodique afin d'assurer le bon fonctionnement de votre appareil, n'est pas couverte par cette garantie.
2. La garantie ne s'applique pas aux appareils utilisés de façon abusive ou à des fins commerciales.
3. SharkNinja assumera les frais de retour de l'appareil à nos sites par le consommateur en vue de la réparation ou du remplacement de l'appareil. Un montant de 19,95 \$ pour les frais de retour de l'appareil réparé ou remplacé sera facturé au moment de son expédition.
4. Dommages causés par un mésusage, un abus ou une manipulation sans précaution en cours d'utilisation, ou dommages causés par une manipulation inadéquate en cours de transport.
5. Dommages indirects et accessoires.
6. Défectuosités causées par ou découlant de dommages lors de l'expédition ou des réparations, d'un entretien ou d'une modification du produit ou de toute pièce de celui-ci, effectués par un réparateur non autorisé par SharkNinja.
7. Produits achetés ou utilisés à l'extérieur de l'Amérique du Nord.

### **Problèmes avec l'appareil/Comment obtenir un service**

Si votre appareil ne fonctionne pas comme il le devrait lors d'un usage domestique normal pendant la période de garantie, consultez le site [sharkclean.com](http://sharkclean.com) pour obtenir des informations au sujet de l'entretien du produit que vous pouvez effectuer vous-même. Pour obtenir de l'assistance avec les options du service de la garantie ou avec le produit, veuillez appeler notre service à la clientèle et nos spécialistes de produits au 1 800 798-7398.

### **Comment présenter une demande de service sous garantie**

Vous pouvez composer le 1 800 798-7398 pour demander l'aide d'un spécialiste du service à la clientèle. Veuillez noter que vous devez téléphoner au 1 800 798-7398 pour soumettre une réclamation au titre de la garantie. Les directives d'emballage et de retour de l'appareil vous seront fournies à ce moment-là.

Pour connaître les heures d'ouverture du service à la clientèle, consultez le site à l'adresse suivante : [sharkclean.com](http://sharkclean.com).

Vous pouvez faire l'achat de pièces de rechange par l'entremise du site [sharkclean.com](http://sharkclean.com). Pour obtenir davantage de renseignements concernant les pièces qualifiées comme pièces d'usure et inusables, veuillez consulter le site [sharkclean.com/warranty](http://sharkclean.com/warranty).

Cette garantie vous accorde des droits spécifiques légaux et vous pouvez aussi bénéficier d'autres droits qui varient d'une province ou d'un État à l'autre.

Certains États américains ou certaines provinces canadiennes n'acceptent pas l'exclusion ou la limitation de dommages accessoires ou indirects, ce qui fait que cette disposition peut ne pas s'appliquer à votre cas.

# GRACIAS

para adquirir el Shark® Rocket™ Complete with DuoClean™



**CONSEJO:** El número de modelo se encuentra en la etiqueta que indica las características, ubicada debajo del mango.

**CONSEJO:** El código de fecha se ubica en una de las clavijas del enchufe del cable de alimentación.

## REGISTRE SU COMPRA

- [registeryourshark.com](http://registeryourshark.com)
- 1-800-798-7398
- Escanee el código QR con un dispositivo móvil

## REGISTRE ESTA INFORMACIÓN

Número de modelo: \_\_\_\_\_  
Código de fecha: \_\_\_\_\_  
Fecha de compra: \_\_\_\_\_  
(Conserve el recibo)  
Tienda de compra: \_\_\_\_\_

## ESPECIFICACIONES TÉCNICAS

Voltaje: 120 V, 60 Hz  
Vatios: 600  
Amperes: 5

## LEA ESTAS INSTRUCCIONES DETENIDAMENTE Y CONSÉRVELAS PARA REFERENCIA FUTURA.

Este Manual del propietario está diseñado para ayudarlo a comprender en profundidad su nueva Shark Rocket, complete with DuoClean®.

Si tiene alguna duda, comuníquese con el Servicio de Atención al Consumidor, llamando al 1-800-798-7398.

# ÍNDICE

<b>Instrucciones importantes de seguridad</b> .....	<b>3</b>
<b>Conozca su aspiradora Shark® Rocket™ Complete with DuoClean™</b> .....	<b>5</b>
<b>Montaje de la aspiradora</b> .....	<b>7</b>
<b>Uso de la boquilla para piso motorizada</b> .....	<b>8</b>
<b>Selección de la configuración apropiada</b> .....	<b>8</b>
<b>Cómo usar su aspiradora en modo “por encima del piso”</b> .....	<b>9</b>
<b>Almacenamiento</b> .....	<b>10</b>
<b>Accesorios</b> .....	<b>11</b>
<b>Mantenimiento de su aspiradora</b> .....	<b>13</b>
Vaciado del recipiente para el polvo .....	13
Limpieza de los filtros .....	14
Control de obstrucciones .....	15
Mantenimiento del cepillo giratorio .....	16
Mantenimiento del rodillo suave .....	16
<b>Guía de solución de problemas</b> .....	<b>17</b>
<b>Garantía</b> .....	<b>18</b>

# INSTRUCCIONES IMPORTANTES DE SEGURIDAD

PARA USO DOMÉSTICO ÚNICAMENTE

**Para reducir el riesgo de descarga eléctrica, esta aspiradora cuenta con un enchufe polarizado (un terminal es más ancho que el otro). Como característica de seguridad, este enchufe se conecta en un tomacorriente polarizado solo de una forma. Si el enchufe no entra por completo en el tomacorriente, invierta el enchufe. Si aun así no encaja, comuníquese con un electricista calificado. NO lo fuerce en el tomacorriente ni trate de modificarlo para que encaje.**

## ⚠️ ADVERTENCIA

**PARA REDUCIR EL RIESGO DE INCENDIO, DESCARGA ELÉCTRICA O LESIÓN:**

### ADVERTENCIAS GENERALES

1. La aspiradora puede estar compuesta por una boquilla motorizada, un vástago, una manguera o un módulo aspirador. Este dispositivo contiene conexiones eléctricas, cables eléctricos y piezas móviles que presentan un riesgo potencial para el usuario.
2. Use únicamente piezas de repuesto idénticas.
3. Respete y siga atentamente las instrucciones a continuación para evitar un uso incorrecto del aparato. **NO** use la aspiradora para cualquier propósito que no se encuentre descrito en este manual.
4. Antes de su uso, inspeccione con cuidado todas las piezas para verificar daños. **NO** use la aspiradora si alguna pieza está dañada.
5. **NO** se recomienda el uso de cables de extensión.
6. Esta aspiradora no contiene piezas reparables.

### ADVERTENCIAS DE USO

7. **NO** permita que los niños usen el aparato. Se necesita una supervisión estricta cuando se utiliza el aparato cerca de los niños. Este aparato no es un juguete.
8. Apague siempre la aspiradora antes de conectar o desconectar alguna boquilla motorizada u otro accesorio.
9. **NO** manipule el enchufe ni la aspiradora con las manos mojadas.

10. **NO** use la aspiradora sin los filtros puestos.
11. Use únicamente filtros y accesorios de la marca Shark®. Si no lo hace, se anulará la garantía.
12. **NO** dañe el cable de alimentación:
  - a) **NO** tire de la aspiradora ni la transporte por el cable, y no use el cable como mango.
  - b) **NO** desenchufe la aspiradora tirando del cable. Agarre el enchufe, no el cable.
  - c) **NO** pase la aspiradora por encima del cable de alimentación, cierre una puerta por la que pasa el cable, tire del cable en esquinas filosas ni deje el cable cerca de superficies calientes.
13. **NO** coloque ningún objeto en la boquilla ni en las aberturas de los accesorios. **NO** utilice la aspiradora si tiene alguna abertura obstruida; manténgala libre de polvo, pelusas, pelos y cualquier cosa que pueda disminuir el flujo de aire.
14. **NO** use la aspiradora si el flujo de aire por la boquilla o los accesorios se encuentra restringido. Si se obstruyen los pasos de aire o la boquilla de piso motorizada, apague la aspiradora y desenchúfela del tomacorriente. Retire todas las obstrucciones antes de volver a enchufar y encender la unidad.

# CONSERVE ESTAS INSTRUCCIONES

LEA TODAS LAS INSTRUCCIONES ANTES DE USAR

15. Mantenga la boquilla y todas las aberturas de la aspiradora alejadas del cabello, el rostro, los dedos, los pies descalzos o la ropa suelta.
16. **NO** use si la aspiradora no está funcionando como debiera, o se ha caído, dañado, dejado al aire libre o caído al agua.
17. Tenga extremo cuidado cuando limpie en escaleras.
18. **NO** deje la aspiradora sin supervisión cuando esté enchufada.
19. Al estar encendida, mantenga la aspiradora en movimiento sobre la alfombra en todo momento para evitar dañar las fibras de la alfombra.
20. **NO** coloque la aspiradora sobre superficies inestables como sillas o mesas.
21. Es posible que su aspiradora Shark® no esté diseñada para mantenerse erguida por sí sola. Cuando deje de utilizarla por un momento, quizá deba apoyarla contra un mueble o una pared, o bien recostarla en el piso. El uso de la aspiradora en un lugar en el que la unidad no tenga estabilidad puede dar lugar a una lesión personal.
22. **NO** use la aspiradora para recoger:
  - a) Líquidos
  - b) Objetos grandes
  - c) Objetos duros o filosos (vidrio, clavos, tornillos o monedas)
  - d) Cantidades grandes de polvo (polvo de yeso, cenizas de chimenea ni brasas). **NO** use la aspiradora como aditamento para alimentar herramientas de recolección de polvo.
  - e) Objetos humeantes o ardientes (carbones calientes, colillas de cigarrillo, fósforos)
  - f) Materiales inflamables o combustibles (líquido de encendedor, gasolina, queroseno)
  - g) Materiales tóxicos (blanqueador a base de cloro, amoníaco, limpiador de drenaje)
23. **NO** use la aspiradora en las áreas siguientes:
  - a) Áreas poco iluminadas
  - b) Superficies húmedas o mojadas
  - c) Áreas al aire libre
  - d) Espacios cerrados que puedan contener vapores o gases explosivos o tóxicos (líquido de encendedor, gasolina, queroseno, pintura, solventes de pintura, sustancias antipolillas o polvo inflamable)
24. Apague todos los controles antes de enchufar o desenchufar la aspiradora.
25. Desenchufe la aspiradora del tomacorriente cuando no la use y antes de realizar cualquier mantenimiento o limpieza.
26. Lave la aspiradora a mano con agua solamente. Lavar la unidad con sustancias químicas limpiadoras podría dañarla.
27. Al limpiar el aparato o realizarle mantenimiento de rutina, **NO** corte nada que no sea cabellos, fibras o hilos enredados en el cepillo rotatorio.
28. Deje secar por completo todos los filtros al aire antes de volver a colocarlos en la aspiradora a fin de evitar que penetre líquido en las piezas eléctricas.
29. Asegúrese de que el recipiente para el polvo y todos los filtros estén puestos después del mantenimiento de rutina.
30. Fije el cable de alimentación alrededor de los dos ganchos para cable durante el almacenamiento, si estos se proporcionan.

# NOCIONES BÁSICAS SOBRE SU SHARK® ROCKET™ COMPLETE WITH DUOCLEAN™

## ¡BIENVENIDO!

Felicitaciones por su compra. Use este manual de instrucciones para conocer las excelentes características de su nueva aspiradora. Aquí encontrará toda la información que necesita, desde el armado hasta el uso y el mantenimiento.

### UNIDAD PRINCIPAL

- A** Interruptor
- B** Aspiradora portátil
- C** Enganche de la aspiradora portátil
- D** Liberación del recipiente para el polvo
- E** Luz LED
- F** Liberación del vástago
- G** Vástago
- H** Broche para integrar herramientas
- I** Gancho de almacenamiento de la aspiradora portátil
- J** Boquilla de piso motorizada
- K** Pedal inferior de liberación del vástago
- L** Botón de acceso del rodillo suave
- M** Botones de liberación del compartimiento del cepillo giratorio
- N** Faros
- O** Rodillo suave
- P** Montaje para pared

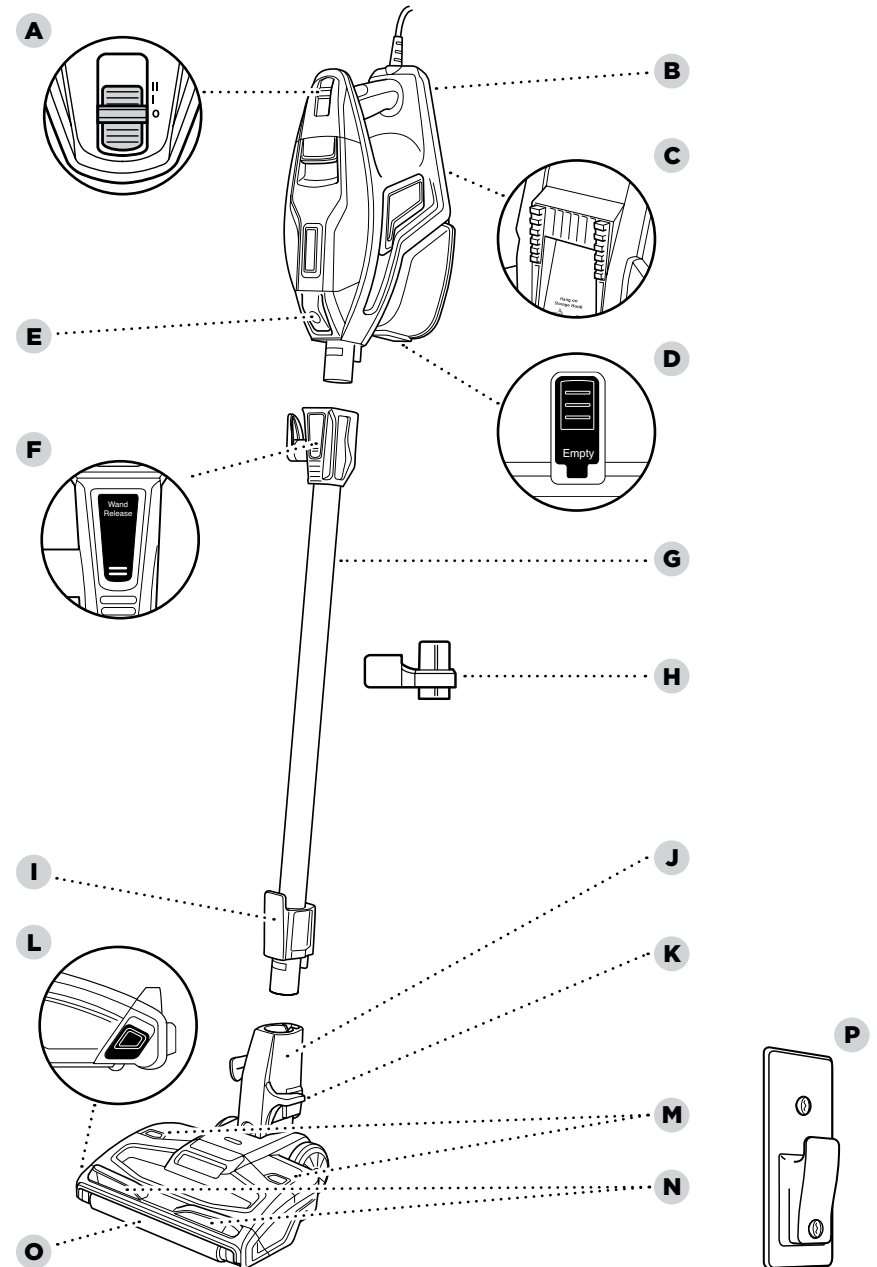

## CÓMO ARMAR SU ASPIRADORA

### PASO 1

Inserte el vástago en el conector de la boquilla de piso motorizada presionándolo hasta que se trabe con un clic.

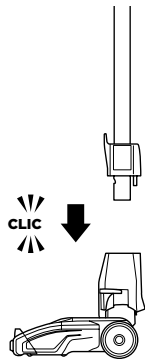

### PASO 2

Inserte la aspiradora portátil en la parte superior del vástago presionándola hasta que se trabe con un clic.

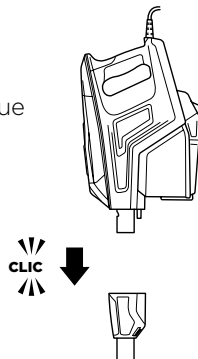

### PASO 3

Coloque el broche de almacenamiento accesorio al vástago. Almacene un accesorio en el soporte superior y un accesorio en el soporte inferior.

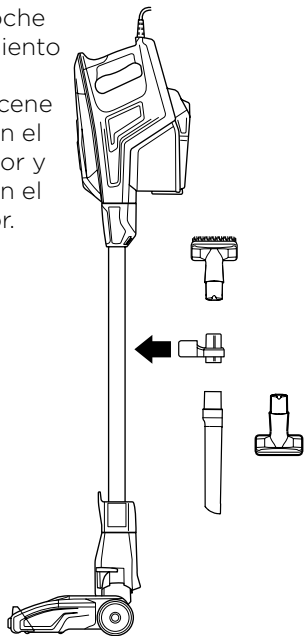

## CÓMO USAR LA BOQUILLA DE PISO MOTORIZADA

**NOTA:** Antes de pasar la aspiradora por alfombras o tapetes pequeños delicados, consulte las instrucciones de limpieza recomendadas por el fabricante.

### ¿QUÉ SIGNIFICA LA LUZ INDICADORA DEL CEPILLO GIRATORIO?

#### Verde continuo

Los cepillos giratorios están encendidos y funcionando como deben.

#### Rojo continuo

Hay un atasco en el área del cepillo giratorio. Apague la aspiradora y retire la obstrucción.

#### Sin luz

Los cepillos giratorios están apagados porque la aspiradora se encuentra apagada.

**NOTA:** La boquilla para piso motorizada y el mango tienen luces LED que iluminan la superficie del piso que se desea limpiar. Las luces se encienden automáticamente en cualquier configuración de velocidad.

**CONSEJO:** Puede acoplar la aspiradora portátil directamente a la boquilla de piso motorizada para limpiar con comodidad las escaleras.

### PASO 1

Enchufe la unidad y recline el vástago.

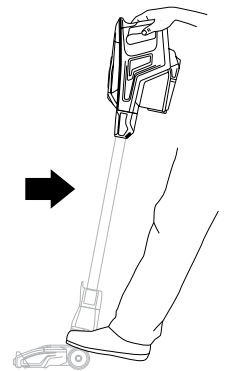

### PASO 2

Deslice el interruptor hasta la configuración de velocidad adecuada (I o II) y comience a limpiar.

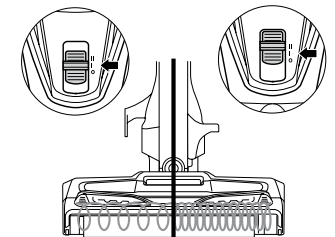

### Piso descubierto, tapetes pequeños (I):

el cepillo giratorio y el rodillo suave giran despacio y a la vez para limpiar los pisos descubiertos y los tapetes pequeños delicados. El rodillo suave captura polvo fino y partículas grandes, mientras que el cepillo giratorio envía los residuos al canal de succión.

**Alfombras de pelo alto (II):** ambos cepillos giratorios giran más rápido y trabajan juntos para recolectar los residuos que se encuentran debajo de la superficie de las alfombras.

**NOTA:** Para una limpieza profunda de acuerdo con el método ASTM F 608 (polvo medido en las alfombras), configure la aspiradora en Alfombras de pelo alto (II).

# UTILIZACIÓN DE LA ASPIRADORA MODO "POR ENCIMA DEL PISO"

## VÁSTAGO

### PASO 1

Coloque la aspiradora en posición vertical. Párese sobre el pedal y tire del vástago para desconectarlo de la boquilla de piso motorizada.

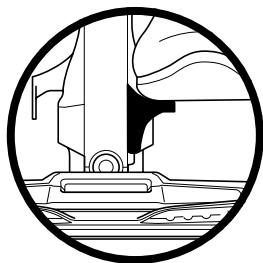

### PASO 2

Acople el accesorio de limpieza deseado.

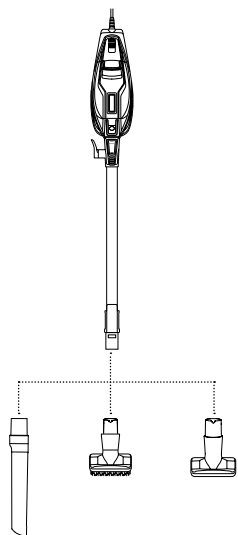

## ASPIRADORA PORTÁTIL

### PASO 1

Presione el botón Wand Release (Liberación del vástago) que se encuentra en la parte superior del vástago para desconectarlo de la aspiradora portátil.



### PASO 2

Acople el accesorio de limpieza deseado.

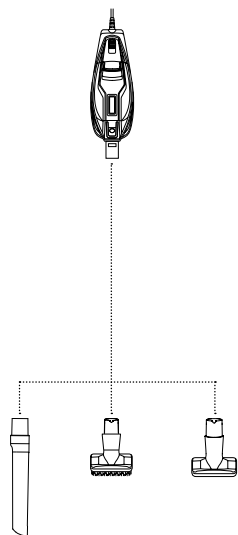

# ALMACENAMIENTO

## OPCIÓN 1

Presione el botón Wand Release (Liberar vástago) que se encuentra en la parte superior del vástago para liberar el mango. Nivele el enganche de la aspiradora portátil con el gancho de almacenamiento en el vástago. Rote la aspiradora manual para que cuelgue del gancho de almacenamiento. Enrolle el cable alrededor de los dos ganchos para cable.

Aspiradora portátil  
Enganche de la aspiradora

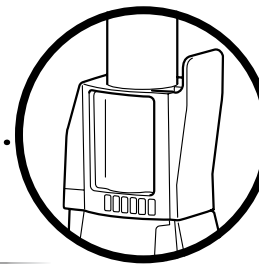

Aspiradora portátil  
Gancho de almacenamiento

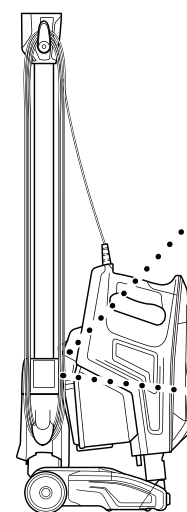

## OPCIÓN 2

Utilice el montaje para pared incluido. Realice dos perforaciones de 0,80 cm (5/16") e inserte en la pared los tarugos de plástico. Con un destornillador Phillips, atornille el montaje para pared en los tarugos de plástico. Coloque el enganche de la parte inferior de la aspiradora portátil en el montaje para pared.

\*Los tarugos de plástico y los tornillos se venden por separado.

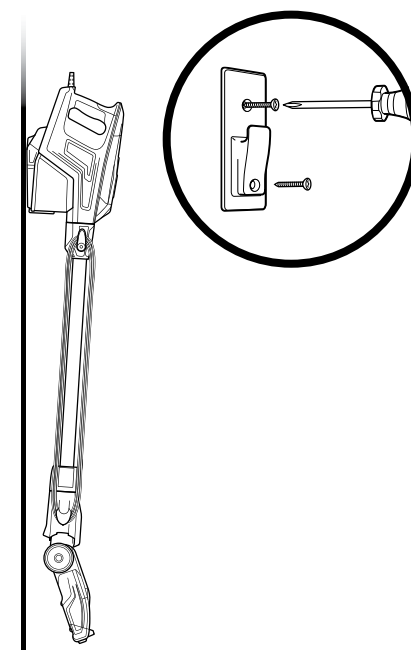

**CONSEJO:** Si la unidad vino con una bolsa de accesorios, puede colgarla en el montaje para pared junto con la aspiradora.



## ACCESORIOS

Hay una variedad de accesorios compatibles con esta serie de aspiradoras.

La Guía de inicio rápido muestra los accesorios que están incluidos con su modelo.

**Para adquirir más accesorios, visite [sharkclean.com](http://sharkclean.com)**

**A Herramienta para grietas de 14 cm (5,5")**

Accede a rincones, zócalos, espacios reducidos o techos para una limpieza versátil.

**B Herramienta para grietas de 30 cm (12")**

Limpie espacios reducidos o alcance zócalos y techos gracias a esta delgada herramienta para grietas.

**C Herramienta para grietas**

Dos herramientas de limpieza en una. La herramienta para grietas le proporciona un alcance de limpieza extendido para los espacios pequeños, mientras que el cepillo de espolvoreo limpia diversas superficies.

**D Cepillo de espolvoreo**

Múltiples posiciones para limpiar estantes, persianas, paredes y ventiladores de techo, y mucho más. Ajuste el ángulo del cepillo para que corresponda con la superficie que limpiará.

**E Herramienta para mascotas/ tapizados**

Es perfecta para recolectar el pelo de las mascotas y las pelusas de los muebles y de otras superficies tapizadas.

**F Multiherramienta para mascotas**

Una herramienta convertible para limpiar la suciedad difícil que deja su mascota de dos maneras: en primer lugar, un cepillo de cerdas duras para limpiar suciedad adherida. Luego retire las cerdas para utilizar una herramienta para tapizados que sirve para eliminar pelos de mascotas difíciles de quitar.

**G Vástago para limpiar debajo de los electrodomésticos**

Limpie debajo y detrás de electrodomésticos difíciles de mover. Gire la pieza extensible para limpiar debajo de los electrodomésticos.

A

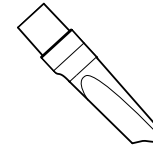

B

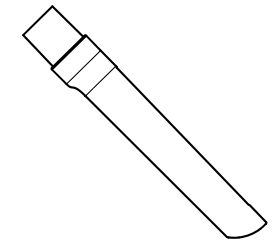

C

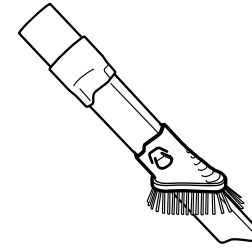

D

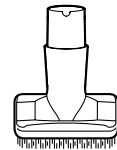

E

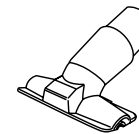

F

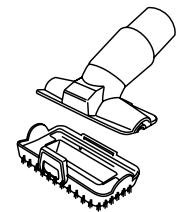

G

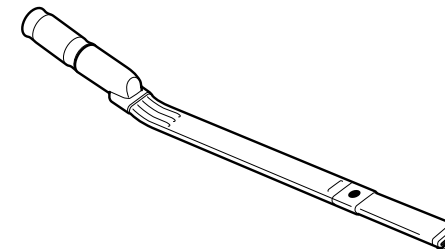

# MANTENIMIENTO DE LA ASPIRADORA

**IMPORTANTE:** Limpie el separador de polvo del interior del recipiente para el polvo según sea necesario.

**NOTA:** Vacíe el recipiente para el polvo cuando los residuos alcancen la línea de llenado MÁX.

## CÓMO VACIAR EL RECIPIENTE PARA EL POLVO

- 1 Presione el botón Wand Release (Liberación del vástago) que se encuentra en la parte superior del vástago para desconectar la aspiradora portátil del vástago.



Para retirar el recipiente para el polvo de la aspiradora portátil, presione al mismo tiempo los dos botones de liberación del recipiente que se encuentran a ambos lados de la base y jale el recipiente.

- 2 Sujete el recipiente para el polvo sobre una papelerera y pulse el botón Empty (Vaciar), que se encuentra en la parte delantera del recipiente para el polvo. La tapa inferior se abrirá dejando caer los residuos.
- 3 Cuando el recipiente para el polvo esté vacío, cierre la tapa inferior e inserte el recipiente para el polvo nuevamente en la aspiradora portátil hasta que haga clic en su lugar.

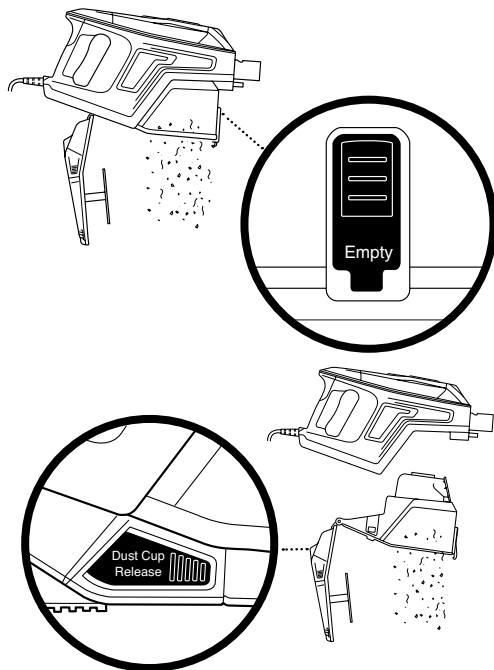

## CRONOGRAMA RECOMENDADO PARA LA LIMPIEZA DE LOS FILTROS:

### Juego de filtros anteriores al motor

(espuma y fieltro)

XPMFK320

Limpie una vez por mes.

### Filtro posterior al motor

XPSTFH380

Limpie una vez al año.

## CÓMO LIMPIAR LOS FILTROS

- 1 **Anteriores al motor (de espuma y de fieltro):**

Levante el codo de la parte superior de la aspiradora portátil para abrir el cobertor del filtro. Retire los filtros y dé golpecitos para quitar la suciedad. En caso de que sea necesaria más limpieza, enjuague los filtros con agua únicamente y deje secar completamente.

Para volver a instalarlos, inserte primero el marco del filtro, luego coloque por encima el filtro de espuma y cierre el cobertor del filtro.

- 2 **Posterior del motor:**

Acceda al filtro posterior al motor, que se encuentra debajo del mango. Retire y enjuague con agua el filtro.

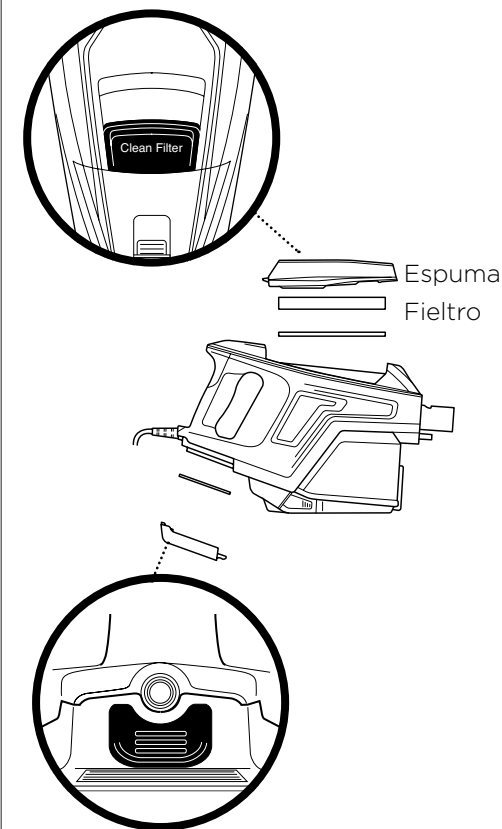

# MANTENIMIENTO DE LA ASPIRADORA - Cont.

**CONSEJO:** Asegúrese de que el compartimiento del cepillo giratorio esté completamente cerrado y hermético antes de utilizarla.

**NOTA:** Con el paso del tiempo y el uso intenso, la aspiradora puede requerir un mantenimiento mínimo para conservar su apariencia.

## CONTROL DE OBSTRUCCIONES

- 1 Retire el vástago de la parte de aspiradora portátil y controle todas las aberturas de entrada del recipiente para el polvo.
- 2 Retire la boquilla de piso del vástago y controle si hay alguna obstrucción en el vástago.
- 3 Incline el cuello de la boquilla de piso hacia atrás para enderezar la vía de aire. Retire las obstrucciones.

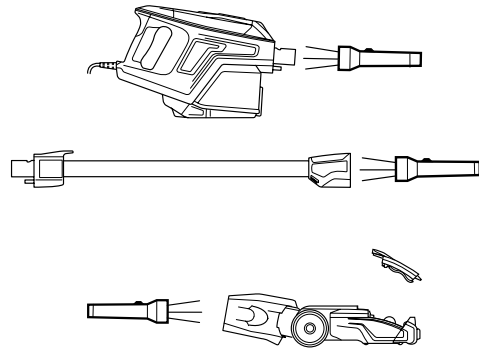

## MANTENIMIENTO DEL CEPILLO GIRATORIO

- 1 Presione los dos botones en la boquilla de piso para levantar la tapa del compartimiento del cepillo giratorio.

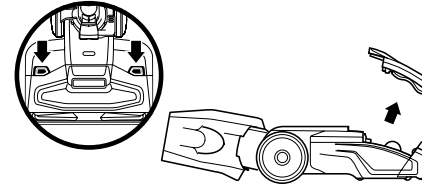

- 2 Levante el cepillo giratorio de la aleta del lado izquierdo. Para retirar cualquier hilo, pelo o residuo que pueda estar enredado en el cepillo giratorio, utilice la Herramienta eliminadora de pelos de la aspiradora. La herramienta se ubica en un compartimiento sobre la boquilla, por encima del cepillo giratorio.

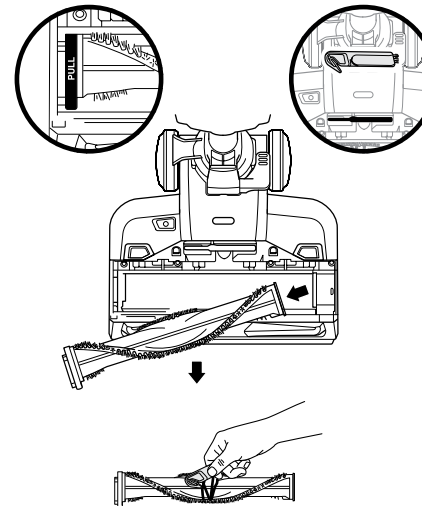

- 3 Para volver a instalar el cepillo giratorio, vuelva a colocarlo en el compartimiento del cepillo giratorio. Presione la tapa del compartimiento del cepillo giratorio hasta que haga clic en su lugar.

## MANTENIMIENTO DEL RODILLO SUAVE

- 1 Deslice el botón de acceso del rodillo suave para retirar el rodillo suave.

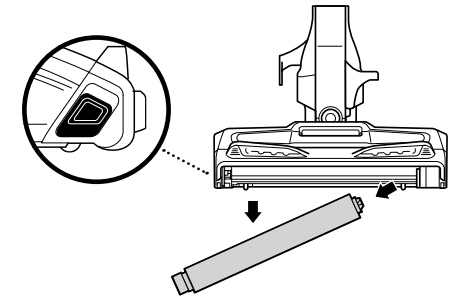

- 2 Utilice la Herramienta eliminadora de pelos de la aspiradora para retirar cualquier hilo, fibra de alfombra o pelo que pueda estar enredado en el rodillo suave. La herramienta se ubica en un compartimiento sobre la boquilla, por encima del cepillo giratorio. También puede dar golpecitos para sacar los residuos del rodillo suave o limpiar el rodillo con una toalla seca. Si usted observa fibras o pelos acumulados en los dientes ubicados detrás del rodillo suave, tome una toalla seca y límpielos. Lave el rodillo suave según sea necesario. Utilice agua únicamente y deje secar por completo durante, al menos, 24 horas.

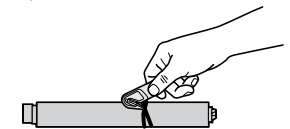

- 3 Para volver a instalar el rodillo suave, presione hasta que haga clic en su lugar.

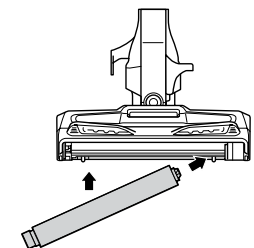

## La aspiradora no recoge la basura. No hay succión ni succión leve. (Para obtener más información, consulte la sección Mantenimiento).

- Revise los filtros para controlar si es necesario limpiarlos. Siga las instrucciones para enjuagar y secar por completo los filtros antes de volverlos a colocar en la aspiradora.
- El recipiente para el polvo puede estar lleno; vacíe el recipiente para el polvo.
- Compruebe que la boquilla de piso no esté obstruida; despeje las obstrucciones en caso necesario.
- Elimine cualquier hilo, fibra de alfombra o pelo que pueda haber quedado enredado en el cepillo giratorio y en el rodillo suave, o bien que pueda estar atrapado detrás del rodillo.

## La aspiradora levanta los tapetes pequeños.

- La succión es potente. Tenga cuidado al pasar la aspiradora por tapetes o alfombras con bordes de costuras delicadas.
- Apague la unidad para desconectar el cepillo giratorio y vuelva a encenderla con el interruptor deslizante.

## El cepillo giratorio/rodillo suave no giran.

- Si la luz indicadora del cepillo giratorio, que se encuentra en la boquilla de piso, se pone roja, el cepillo giratorio y/o el rodillo suave han dejado de girar. Apague y desenchufe la aspiradora inmediatamente y retire la obstrucción antes de volver a conectar y encender la aspiradora.
- Si la luz indicadora del cepillo giratorio es verde, es señal de que la obstrucción se ha solucionado correctamente. Si la luz sigue roja, comuníquese con el servicio al cliente al 1-800-798-7398.

## La aspiradora se apaga sola.

Esta aspiradora cuenta con un termostato que protege el motor, por lo que se apagará en caso de sobrecalentamiento. Si esto sucediera, lleve a cabo los siguientes pasos para volver a encender el termostato que protege el motor:

1. Apague la aspiradora y desenchúfela.
2. Vacíe el recipiente para el polvo y limpie los filtros (consulte la sección Mantenimiento).
3. Revise que no haya obstrucciones en la manguera, en los accesorios ni en las aberturas de entrada.
4. Deje que la unidad se enfríe durante, como mínimo, 45 minutos.
5. Enchufe y encienda la aspiradora.

Nota: Si aun así la aspiradora no se enciende, comuníquese con servicio al cliente llamando al 1-800-798-7398.

La garantía limitada de 5 años se aplica a las compras realizadas a los vendedores minoristas autorizados de **SharkNinja Operating LLC**. La cobertura de garantía se aplica solo al propietario original y al producto original, y no puede transferirse.

SharkNinja garantiza que la unidad estará sin defectos de materiales y de mano de obra durante un período de cinco años desde la fecha de compra, siempre y cuando se use en condiciones domésticas normales y se efectúe su mantenimiento de acuerdo con los requisitos descritos en este manual de instrucciones, sujeto a las siguientes condiciones y exclusiones.

### ¿Qué cubre mi garantía?

1. La unidad original o los componentes que no se gastan que se consideren defectuosos, a criterio exclusivo de SharkNinja, serán reparados o reemplazados durante un período máximo de cinco años desde la fecha de compra original.
2. En el raro caso de que se entregue una unidad de reemplazo, la cobertura de la garantía termina seis meses después de la fecha de recepción de la unidad de reemplazo o cuando termine el plazo restante de la garantía vigente, lo que sea mayor. Si se reemplaza la unidad, SharkNinja se reserva el derecho de reemplazarla con una unidad de igual o mayor valor.

### ¿Qué no cubre mi garantía?

Nuestros especialistas de Atención al cliente/productos están a su disposición para proporcionar todas las opciones de servicio de garantía disponibles para usted, incluida la posibilidad de mejorar su garantía a nuestras opciones de servicio de garantía VIP para categorías de productos exclusivas.

1. Esta garantía no cubre el desgaste normal de las piezas que se gastan, como los filtros de espuma, los filtros HEPA, las almohadillas, etc., que requieren mantenimiento regular o reemplazo para asegurar el funcionamiento adecuado de la unidad.
2. Cualquier unidad que haya sido alterada o usada con fines comerciales.
3. SharkNinja cubrirá el costo de envío de la unidad por parte del cliente para ser reparada o reemplazada. Se cobrará una tarifa de 19,95 USD para cubrir el costo de envío al momento de realizar el envío para devolver la unidad reparada o reemplazada.
4. Daños causados por el uso incorrecto, el abuso, la manipulación negligente o el mal trato durante el transporte.
5. Daños emergentes o incidentales.
6. Defectos causados por daños provocados en el transporte o las reparaciones, el servicio técnico, o alteraciones del producto o de cualquiera de sus piezas que hayan sido realizados por un técnico no autorizado por SharkNinja o que resulten de estos.
7. Productos comprados, usados u operados fuera de Norteamérica.

### Problemas con su unidad/Cómo solicitar el servicio técnico

Si su aparato no funciona adecuadamente cuando se usa en condiciones domésticas normales dentro del período de garantía, visite [sharkclean.com](http://sharkclean.com) para obtener instrucciones de cuidado/mantenimiento del producto que usted mismo pueda llevar a cabo. Nuestros especialistas de Atención al cliente/productos también están a su disposición para brindarle asistencia para el producto y opciones de servicio de garantía si llama al 1-800-798-7398.

### Cómo iniciar un reclamo de garantía

Puede llamar al 1-800-798-7398 para que un especialista de Atención al cliente lo ayude. Tenga en cuenta que debe llamar al 1-800-798-7398 para iniciar un reclamo de garantía. Las instrucciones de devolución y embalaje se le proporcionarán en ese momento.

Para consultar el horario del servicio de Atención al cliente, visite [sharkclean.com](http://sharkclean.com).

Se pueden comprar piezas de reemplazo en [sharkclean.com](http://sharkclean.com). Para obtener más información sobre lo que se clasifica como piezas que se gastan o piezas que no se gastan, visite [sharkclean.com/warranty](http://sharkclean.com/warranty).

Esta garantía le otorga derechos legales específicos, y usted también puede tener otros derechos que varían según el estado.

Algunos estados no permiten la exclusión o la limitación de los daños incidentales o emergentes, por lo que lo anterior puede no aplicarse en su caso.



**SharkNinja Operating LLC**  
**US: Needham, MA 02494**  
**CAN: Ville St-Laurent, QC H4S 1A7**  
**1-800-798-7398**  
**sharkclean.com**

Illustrations may differ from actual product. We are constantly striving to improve our products; therefore the specifications contained herein are subject to change without notice.

SHARK is a registered trademark of SharkNinja Operating LLC.

DUOCLEAN and ROCKET are trademarks of SharkNinja Operating LLC.

For SharkNinja U.S. Patent information, visit [sharkninja.com/USPatents](http://sharkninja.com/USPatents)

**SharkNinja Operating LLC**  
**États-Unis : Needham, MA 02494**  
**Canada : Saint-Laurent (QC) H4S 1A7**  
**1-800-798-7398**  
**sharkclean.com**

Les illustrations peuvent différer du produit réel. Nous tentons constamment d'améliorer nos produits; par conséquent, les caractéristiques indiquées dans le présent guide peuvent être modifiées sans préavis.

SHARK est une marque de commerce déposée de SharkNinja Operating LLC.

ROCKET et DUOCLEAN sont des marques de commerce de SharkNinja Operating LLC.

Pour obtenir de l'information sur les brevets de SharkNinja aux É.-U., visitez le [www.sharkninja.com/USPatents](http://www.sharkninja.com/USPatents).

**SharkNinja Operating LLC**  
**EE. UU.: Needham, MA 02494**  
**CAN: Ville St-Laurent, QC H4S 1A7**  
**1-800-798-7398**  
**sharkclean.com**

Las ilustraciones pueden diferir del producto real. Nos esforzamos constantemente por mejorar nuestros productos, por lo que las especificaciones incluidas en el presente pueden cambiar sin previo aviso.

SHARK es una marca comercial registrada de SharkNinja Operating LLC.

DUOCLEAN y ROCKET son marcas comerciales de SharkNinja Operating LLC.

Para obtener información sobre las patentes de SharkNinja en los EE. UU., visite [sharkninja.com/USPatents](http://sharkninja.com/USPatents)

© 2018 SharkNinja Operating LLC  
HV380Series\_IB\_EN\_FR\_SP\_180417  
PRINTED IN CHINA / IMPRIMÉ EN CHINE / IMPRESO EN CHINA



**@sharkcleaning**